

Lecologico®

AS890

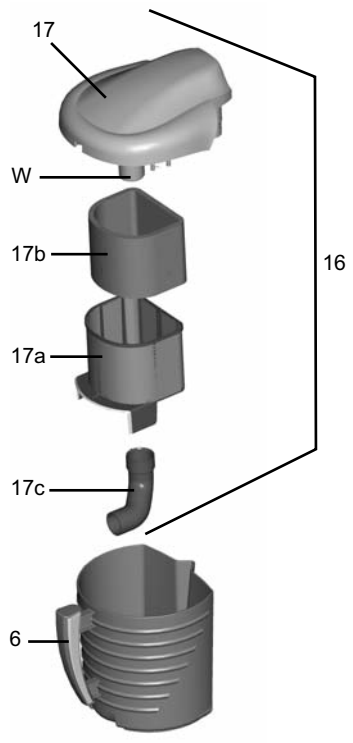

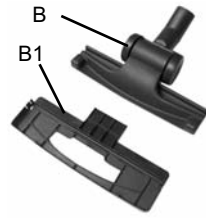

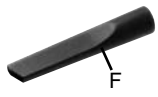
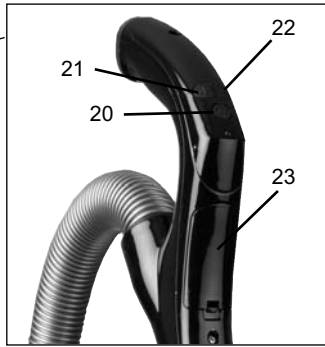
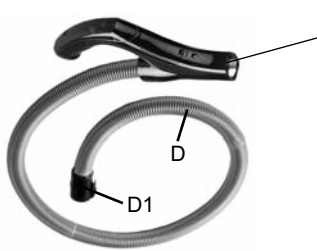
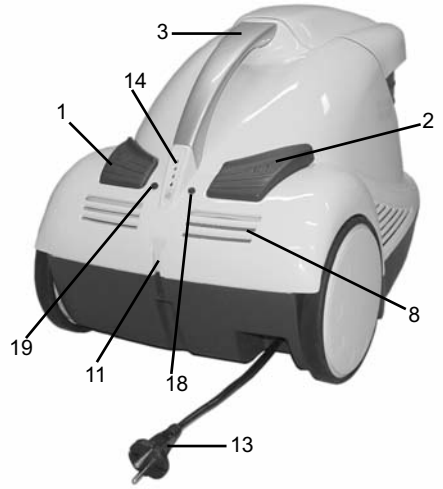
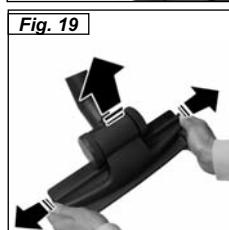
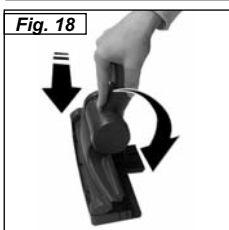
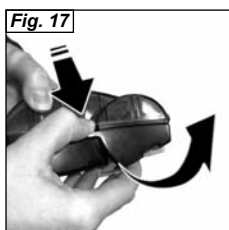
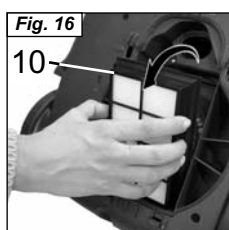
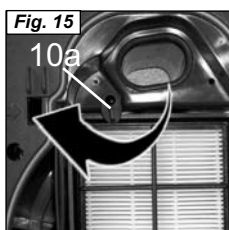
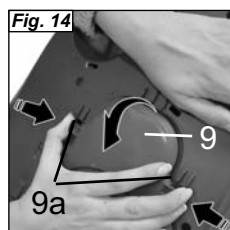
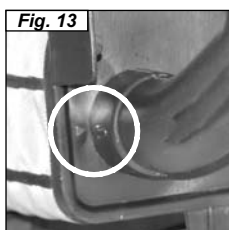
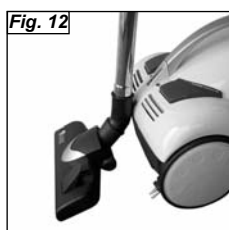
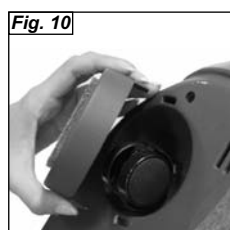
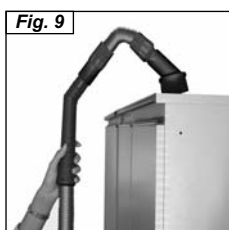
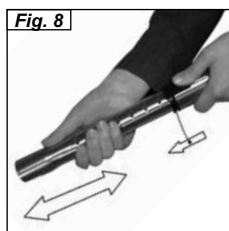
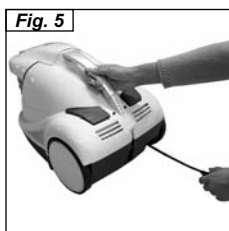
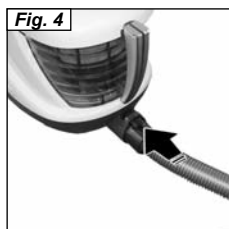
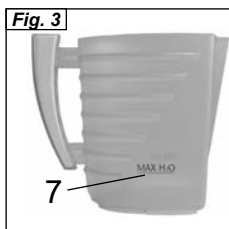
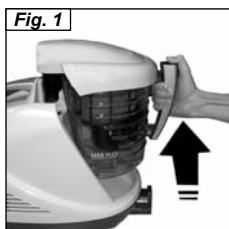

Gentile cliente,

Vogliamo ringraziarLa per la fiducia accordataci preferendo un prodotto Polti.

Scegliendo Lecologico, Lei ha pensato alla salute della Sua famiglia perché Lecologico Polti è amico dell'ambiente, ma nemico delle polveri, dei pollini, degli acari e dei loro allergeni. Grazie ad EcoActive-Filter, Lecologico imprigiona la polvere nell'acqua che, una volta sporca, si può versare senza alcun pericolo di dispersione. A fine utilizzo Lecologico può essere riposto perfettamente pulito.

Con Lecologico Polti, può tirare un bel sospiro di sollievo. Il suo sistema di filtraggio a 4 stadi con filtro HEPA, garantisce infatti una accurata pulizia dell'aria in uscita. Inoltre, l'EcoActive-Filter elimina i polverosi sacchetti e tutti i problemi a loro connessi.

Con Lecologico è possibile aspirare sporco secco, anche di grandi dimensioni, o liquidi, risolvendo così anche i piccoli guai che avvengono in casa.

La completa dotazione di accessori Le consente di affrontare i problemi di pulizia, risolvendoli senza fatica o perdite di tempo

Prima di utilizzare Lecologico raccomandiamo una attenta lettura del presente libretto di istruzioni.

Cosa è l'EcoActive-Filter

L'EcoActive-Filter è il rivoluzionario cuore "verde" de Lecologico, poiché fonda la sua efficacia sulla naturale forza purificatrice dell'acqua.

Sono proprio il flusso d'acqua contenuta nello speciale filtro e il suo gorgoglio che imprigionano lo sporco, impedendo ogni fastidioso contatto con la polvere e le dannose dispersioni di polvere nell'ambiente.

Cosa è il filtro HEPA

Lecologico è dotato di uno speciale e potentissimo filtro HEPA lavabile, già usato in applicazioni professionali dove è necessaria la massima igiene. Questo filtro è in grado di bloccare la polvere più fine, i pollini, gli acari e altri microrganismi e, quando è sporco, può essere facilmente risciacquato.

LEGENDA

- 1) Interruttore generale
- 2) Tasto avvolgicavo
- 3) Maniglia per trasporto
- 4) Maniglia secchio
- 5) Ruote posteriori
- 6) Secchio acqua "EcoActive-Filter"
- 7) Livello MAX (fig.3)
- 8) Griglia uscita aria
- 9) Coperchio sede filtro (fig.13)
- 9a) Leve apertura coperchio filtro (fig.13)
- 10) Filtro Hepa (fig.15)
- 10a) Fermo filtro Hepa (fig. 14)
- 11) Sede porta accessori
- 12) Ruote piroettanti
- 13) Spina Cavo alimentazione
- 14) Indicatori luminosi
- 15) Innesto
- 16) Gruppo filtro ad acqua "Eco Active Filter"
- 17) Coperchio gabbia filtro
- 17a) Corpo gabbia filtro con retina microforata
- 17b) Filtro Spugna
- 17c) Bocchettone filtro
- 18) Tasto accensione/spegnimento e aumento aspirazione
- 19) Tasto diminuzione aspirazione

LEGENDA TELECOMANDO

- 20) Tasto pausa
- 21) Tasto +
- 22) Tasto -
- 23) Coperchio batteria telecomando

ACCESSORI

- A) Tubo Telescopico
- A1) Pulsante molla tubo telescopico
- B) Spazzola Joker
- B1) Accessorio parquet
- C) Spazzola universale
- C1) Selettore spazzola
- D) Tubo flessibile
- D1) Bocca aspirazione
- E) Bocchetta multiuso
- F) Lancia pulizia angoli/battiscopa
- G) Spazzola a pennello
- I) Snodo Flexo
- L) Pennello per termosifoni
- M) Tubo snodato
- N) Mini turbo spazzola
- P) Copri ruote per parquet
- P1) Giunti per fissaggio copri ruote
- W) Galleggiante
- Y) Cursore snodo Flexo (Fig. 20)
- Z) Spazzola per pulizia secchio acqua



Prima di utilizzare l'apparecchio, leggere attentamente le presenti istruzioni d'uso.

CE Questo apparecchio è conforme alla direttiva 2004/108/CE (EMC) e alla direttiva 2006/95/CE (bassa tensione).

La POLTI S.p.A. si riserva la facoltà di introdurre le modifiche tecniche e costruttive che riterrà necessarie, senza obblighi di preavviso.

PRECAUZIONI PER L'USO

CONSERVARE QUESTO MANUALE DI ISTRUZIONI

- Prima di utilizzare l'apparecchio, leggere attentamente le presenti istruzioni d'uso.
- Ogni utilizzo difforme dalle presenti avvertenze invaliderà la garanzia.
- L'impianto elettrico a cui è collegato l'apparecchio dovrà essere realizzato in conformità alle leggi vigenti.
- Prima di collegare l'apparecchio, accertarsi che la tensione di rete corrisponda a quella indicata sui dati di targa dall'apparecchio e che la presa di alimentazione sia munita di messa a terra.
- Spegnerne sempre l'apparecchio attraverso l'apposito interruttore prima di scollegarlo dalla rete elettrica.
- Se l'apparecchio dovesse restare inutilizzato, si raccomanda di staccare la spina di alimentazione dalla rete elettrica. Non lasciare mai l'apparecchio incustodito quando è collegato alla rete.
- Prima di effettuare qualunque operazione di manutenzione, spegnere sempre l'apparecchio e staccare sempre la spina di alimentazione dalla rete elettrica.
- Non staccare il cavo di alimentazione tirandolo, ma estrarre la spina per evitare danni alla presa.
- Non permettere che il cavo di alimentazione subisca torsioni, schiacciature o stiramenti o entri in contatto con superfici affilate o riscaldate.
- Non utilizzare l'apparecchio se il cavo di alimentazione o altre parti importanti dell'ap-

parecchio sono danneggiate.

- Non utilizzare prolunghe elettriche non autorizzate dal fabbricante, che potrebbero causare danni ed incendi.
- Nel caso si rendesse necessaria la sostituzione del cavo di alimentazione, si raccomanda di rivolgersi ad un Centro di Assistenza autorizzato, in quanto è necessario un utensile speciale.
- Non toccare mai l'apparecchio con mani o piedi bagnati quando la spina è inserita.
- Non usare l'apparecchio a piedi nudi
- Non utilizzare l'apparecchio nelle immediate vicinanze di lavandini, vasche da bagno, docce o recipienti pieni d'acqua.
- Non immergere mai l'apparecchio, il cavo o le spine nell'acqua o in altri liquidi.
- E' vietato l'uso dell'apparecchio in luoghi in cui sussiste pericolo di esplosioni.
- Non utilizzare il prodotto in presenza di sostanze tossiche.
- Non posare l'apparecchio caldo su superfici sensibili al calore.
- Non lasciare l'apparecchio esposto ad agenti atmosferici.
- Non posizionare l'apparecchio vicino a forneli accesi, stufe elettriche, o comunque vicino a fonti di calore.
- Non esporre l'apparecchio a temperature estreme
- Non permettere che l'apparecchio venga utilizzato da bambini o da persone che non ne conoscono il funzionamento.
- Non premere con eccessivo vigore i tasti ed evitare di usare oggetti appuntiti come penne ed altro.
- Appoggiare sempre l'apparecchio su superfici stabili.
- Nel caso di caduta accidentale dell'apparecchio è necessario farlo verificare ad un centro assistenza autorizzato perché potrebbero esserci dei mal funzionamenti interni che limitano la sicurezza del prodotto.
- In caso di guasto o malfunzionamento, spegnere l'apparecchio e non tentare mai di smontarlo, ma rivolgersi ad un centro assi-

stenza autorizzato.

- Per non compromettere la sicurezza dell'apparecchio, in caso di riparazioni o per la sostituzione di accessori utilizzare esclusivamente ricambi originali.
- Non avvolgere il cavo di alimentazione attorno all'apparecchio e in nessun modo quando l'apparecchio è caldo.
- Non aspirare acidi e solventi che potrebbero causare seri danni all'apparecchio e soprattutto non aspirare polveri o liquidi esplosivi, che a contatto con le parti interne dell'apparecchio potrebbero causare esplosioni.
- Non aspirare sostanze tossiche.
- Non aspirare oggetti in fiamme o incandescenti, come tizzoni, cenere ed altri materiali in fase di combustione.
- Non aspirare detergenti o altre sostanze che possono provocare della schiuma all'interno del contenitore acqua, in quanto potrebbero provocare dei malfunzionamenti del prodotto.
- Per il contenitore acqua è possibile utilizzare normale acqua del rubinetto.
- Non aspirare materiali come gesso, cemento ecc. che al contatto con l'acqua si solidificano e possono compromettere il funzionamento dell'apparecchio.
- Durante il riempimento d'acqua si raccomanda di spegnere la macchina e disinserire la spina di alimentazione
- E' necessario che l'apparecchio durante il funzionamento venga mantenuto in posizione orizzontale
- Lasciar raffreddare l'apparecchio prima di procedere alla pulizia dello stesso.
- Prima di riporre l'apparecchio, accertarsi che si sia raffreddato completamente.
- **Si consiglia di utilizzare soltanto prodotti originali Polti in quanto prodotti di altre marche potrebbero non essere idonei all'utilizzo negli apparecchi Polti e potrebbero causare spiacevoli danni.**
- Questo apparecchio non è adatto all'uso da parte di persone (inclusi i bambini) con capacità fisiche, sensoriali o mentali ridotte, o non aventi l'esperienza o conoscenza necessarie, a meno che non siano sorvegliati

o non abbiano ricevuto istruzioni sull'uso dell'apparecchio da una persona responsabile della loro sicurezza.

- Sorvegliare i bambini per assicurarsi che non giochino con l'apparecchio.
- L'apparecchio non può essere utilizzato se ha subito una caduta, se ha segni visibili di danni o se ha perdite.
- Se il cavo di alimentazione è danneggiato, esso deve essere sostituito dal costruttore o dal suo servizio assistenza tecnica o comunque da una persona con qualifica simile, in modo da prevenire ogni rischio.

USO CORRETTO DEL PRODOTTO

Questo apparecchio è destinato all'uso domestico come aspiratore di liquidi e solidi secondo le descrizioni ed istruzioni riportate in questo manuale. Si prega di leggere attentamente queste istruzioni e di conservarle; Le potrebbero essere utili in futuro.

La Polti S.p.A. declina tutte le responsabilità in caso di incidenti derivanti da un utilizzo di questo apparecchio non conforme alle presenti istruzioni d'uso.

ATTENZIONE

INFORMAZIONE AGLI UTENTI

ai sensi dell'articolo 13 del decreto Legislativo 25 luglio 2005, n. 15 di "Attuazione delle Direttive 2002/95/CE, 2002/96/CE e 2003/108/CE, relative alla riduzione dell'uso di sostanze pericolose nelle apparecchiature elettriche ed elettroniche, nonché allo smaltimento dei rifiuti"



Il simbolo del cassonetto barrato riportato sull'apparecchio indica che il prodotto, alla fine della propria vita utile, deve essere raccolto separatamente dagli altri rifiuti.

L'utente dovrà, pertanto, conferire l'apparecchiatura giunta a fine vita agli idonei centri di raccolta differenziata dei rifiuti elettronici ed elettrotecnici, oppure riconsegnarla al rivenditore al momento dell'acquisto di una nuova apparecchiatura di tipo equivalente, in ragione di uno a uno.

L'adeguata raccolta differenziata per l'avvio

successivo dell'apparecchio dismesso al riciclaggio, al trattamento e allo smaltimento ambientalmente compatibile contribuisce ad evitare possibili effetti negativi sull'ambiente e sulla salute e favorisce il riciclo dei materiali di cui è composta l'apparecchiatura.

Lo smaltimento abusivo del prodotto da parte del detentore comporta l'applicazione delle sanzioni amministrative previste dalla normativa vigente.

PREPARAZIONE ALL'USO

- Estrarre dall'apparecchio il secchio acqua (6) prendendolo dalla maniglia (4) (fig.1).
- Estrarre il gruppo filtro (16) (fig.2). Riempire il secchio (6) con semplice acqua di rubinetto fino a raggiungere l'indicatore MAX H2O (7) come in figura 3. La quantità necessaria d'acqua è di 800cc.
- Reinserire quindi il gruppo filtro (16) nel secchio acqua (6), facendo attenzione a farlo combaciare perfettamente.
- Riposizionare il secchio acqua (6) nell'apparecchio in maniera inversa a come precedentemente operato.
- Inserire la bocca aspirazione (D1) del tubo flessibile (D) nell'innesto (15) (fig. 4).
- Inserite nell'impugnatura telecomando le batterie come illustrato nel capitolo "Sostituzione batterie telecomando".

IL PRODOTTO VIENE FORNITO SENZA BATTERIE.

FUNZIONAMENTO

- Svolgete il cavo (13) fino a estrarlo completamente dal suo alloggiamento tirando la spina verso di Voi (fig.5).
- Collegate la spina a una presa di corrente idonea.
- Premendo l'interruttore generale (1) (fig. 6), il primo stadio degli indicatori luminosi (14) inizierà a lampeggiare. Lecologico si trova ora in posizione di pausa. Tenere premuto il tasto (18) per più di un secondo, quindi rilasciarlo. Lecologico inizierà a funzionare alla minima velocità e il primo indicatore luminoso (14) diventerà fisso.
- I livelli di potenza sono quattro. Consi-

gliamo l'uso del **minimo** per le tende, del **medio basso** per divani, poltrone e cuscini, **medio alto** per tappeti e **alto** per pavimenti e superfici dure (ceramica, marmo ecc.).

- Per aumentare la velocità premere il pulsante (18). Ogni pressione fatta sul pulsante (18) farà aumentare di un livello la potenza del motore. Ad ogni livello corrisponde l'accensione di uno degli indicatori luminosi.
- Premendo il pulsante (19) la macchina farà l'inverso, ad ogni pressione diminuirà la potenza del motore e si spegnerà un indicatore luminoso.
- Per riportare l'apparecchio in posizione di pausa, tenere premuto il tasto (18) per più di un secondo, quindi rilasciarlo.

FUNZIONAMENTO TRAMITE TELECOMANDO

- Lecologico Vi offre il vantaggio di operare indifferentemente utilizzando i tasti posti sul corpo macchina o sull'impugnatura telecomando. In questo caso, avrete tutte le funzioni a portata di mano, senza doversi chinare.
- Premere il tasto (20). Lecologico inizierà a funzionare alla minima velocità e il primo indicatore luminoso (14) diventerà fisso.
- Per aumentare la velocità premere il pulsante (21). Ogni pressione fatta sul pulsante (21) farà aumentare di un livello la potenza del motore. L'aumento di ogni livello è accompagnato da un'accensione di uno stadio degli indicatori luminosi.
- Premendo il pulsante (22) la macchina farà l'inverso, ad ogni pressione diminuirà la potenza del motore e si spegnerà un indicatore luminoso.
- Per riportare l'apparecchio in posizione di pausa, premere il tasto (20).

FUNZIONE OVERBOOST

La funzione "OVERBOOST" permette di avere una maggior potenza aspirante per un periodo limitato di tempo.

Funzionamento:

- Portare la potenza aspirante alla quarta velocità (tutti e quattro gli indicatori luminosi (14) accesi).
- Premere il tasto (18) o (21). A questo punto la

LECOLOGICO AS 890

potenza aspirante di Lecologico aumenterà per la durata di circa 10" per poi tornare alla quarta velocità. La funzione overboost è segnalata dall'accensione progressiva degli indicatori luminosi (14).

NOTA: Per i successivi 20" dallo spegnimento di questa funzione, non è possibile riattivarla.

ASPIRAZIONE A SECCO - LIQUIDI

Durante l'utilizzo del prodotto si possono aspirare indifferentemente polveri o liquidi.

In ogni caso, se l'acqua dovesse risultare molto sporca, provvedete a sostituirla come descritto nel capitolo "Svuotamento e Pulizia del Secchio Acqua". Quando nel secchio acqua (6) lo sporco aspirato raggiunge il massimo livello consentito, l'aspirazione viene automaticamente bloccata dall'apposito galleggiante di sicurezza (W). In questo caso si avvertirà un incremento del numero di giri del motore.

Dopo 10 secondi l'apparecchio andrà automaticamente in pausa e i quattro indicatori luminosi (14) lampeggeranno.

Per riprendere le operazioni di pulizia operare come illustrato nel capitolo svuotamento e pulizia del secchio acqua, ripristinando poi il livello d'acqua.

BIOECOLOGICO

Bioecologico è un prodotto anti-schiuma e deodorante a base di sostanze naturali che previene la formazione di schiuma nel filtro ad acqua, garantendo il corretto funzionamento dell'apparecchio. Bioecologico agisce anche come efficace deodorante durante l'utilizzo dell'apparecchio perché, diluito nel secchio di raccolta prima di utilizzare l'apparecchio e grazie alla presenza di Tea Tree e altre sostanze naturali nella sua composizione, previene la formazione di cattivi odori all'interno del secchio di raccolta e rilascia nell'ambiente un piacevole profumo di pulito.

Modalità d'impiego:

- agitare il flacone prima dell'uso e togliere il tappo;
- tenendo il flacone in verticale, premerlo in modo da riempire il dosatore fino a 5 ml. In-

terrompere la pressione e versare il contenuto del dosatore nel secchio di raccolta dell'apparecchio;

- aggiungere acqua secondo le istruzioni dell'apparecchio;
- Utilizzare la dose consigliata di Bioecologico ad ogni riempimento del secchio di raccolta.
- Dosaggio: 5 ml

Nota: un eventuale cambiamento di colore del liquido non altera la funzionalità e l'efficacia del prodotto.

Non ingerire e tenere lontano dalla portata dei bambini.

CONTIENE: Eugenol, Citral, Cinnamal*

Contenuto del flacone: 100 ml

Bioecologico è disponibile in due diverse profumazioni:

Pino e Agrumi.

Bioecologico è in vendita presso i negozi di elettrodomestici o presso i centri di Assistenza Tecnica autorizzati Polti.

**A contatto diretto con la pelle può provocare reazione allergica.*

SVUOTAMENTO E PULIZIA DEL SECCHIO ACQUA (6)

Spegnere l'apparecchio agendo sull'interruttore generale (1) e scollegare il cavo alimentazione dalla rete elettrica. Questa precauzione consente anche il ripristino del funzionamento dell'apparecchio dal dispositivo di sicurezza.

Estrarre dall'apparecchio il secchio acqua (6) prendendolo dalla maniglia (4) (fig.1).

Estrarre il gruppo filtro (16) (fig. 2), svuotare il secchio inclinandolo dalla parte dell'invito (fig.7) e sciacquarlo.

Nel caso si volesse continuare a lavorare, ripristinare il livello dell'acqua.

Reinserire la gabbia filtro e riposizionare il tutto nell'apparecchio. L'apparecchio è così pronto per essere riposto.

Nota: la permanenza di acqua nel secchio non danneggia l'apparecchio, però è sempre consigliabile provvedere allo svuotamento del secchio prima di riporre Lecologico. Uno dei

grandi vantaggi di Lecologico è proprio la possibilità di riporlo pulito, al contrario degli aspirapolvere con sacchetto che vengono riposti insieme allo sporco.

UTILIZZO DEGLI ACCESSORI

Gli accessori possono essere collegati direttamente al tubo flessibile (D) oppure al tubo telescopico (A) o al tubo snodato (M).

Uso del tubo telescopico (A)

Per aumentare o diminuire la lunghezza del tubo telescopico, premere il pulsante (A1) posto come in fig.8 ed estendere o ridurre a piacere.

Tubo snodato (M)

Il pratico tubo snodato, ha una particolare modellabilità che permette di piegarlo ed adattarlo, a seconda dell'utilizzo che se ne deve fare. Può essere impiegato per la pulizia di punti difficilmente raggiungibili con i classici accessori, come ad esempio le mensole alte, la parte superiore di armadi, sotto ai mobili ecc.. Al tubo snodato possono essere collegati tutti gli altri accessori (fig.9).

Uso della spazzola Joker (B)

Con la spazzola Joker si possono aspirare tutti i tipi di sporco solido o liquido ed è adatta a tutti i tipi di superficie.

Utilizzo dell'accessorio parquet (B1) e del copri-ruote per parquet (P)

Posizionare la spazzola Joker (B) sull'accessorio parquet (B1) come illustrato in figura 18. Applicare l'accessorio alla spazzola, seguendo l'indicazione della freccia, in modo da farli combaciare ed agganciarli. Per sganciare l'accessorio parquet dalla spazzola Joker, tirare verso l'esterno le due leve presenti sui lati del telaio e sollevare la spazzola (fig.19). Per evitare che il vostro parquet si rovini, è consigliato anche l'utilizzo dei copri-ruota (P) .

Per montare i copri-ruota basta incastrare i due giunti (P1) nelle sedi presenti sul fondo dell'apparecchio (fig.10). Per sganciare l'accessorio, basta premere verso l'interno i due giunti (P1) e sollevare il copri ruota.

Uso della spazzola universale (C)

Collegare la spazzola al tubo telescopico. Spostando il selettore posto sulla spazzola (C1), facendo pressione con un piede, si può cambiare la superficie aspirante senza doversi chinare. La posizione con le setole estratte è indicata per tutti i pavimenti.

La posizione senza setole è indicata per i tappeti e le moquette.

Bocchetta multiuso (E)

La bocchetta multiuso, è indicata per la pulizia di superfici tessili come le giunzioni dei divani, poltrone, materassi, sedili per l'auto ecc..

Lancia pulizia angoli/battiscopa (F) – pennello per termosifoni (L)

La lancia (F) è indicata per aspirare a fondo nei punti più difficili come battiscopa, pieghe dei divani, poltrone, mobili imbottiti, sedili auto. Applicando alla punta della lancia (F) il pennello per termosifoni (L) potrete entrare facilmente all'interno degli elementi dei termosifoni e rimuovere la polvere accumulata.

Spazzola a pennello (G)

La spazzola a pennello, è indicata per spolverare superfici delicate grazie alle morbide setole di cui è dotata, come cornici, libri ecc..

Uso dello snodo flexo (I)

Questo particolare snodo consente di raggiungere i punti più difficili senza doversi chinare. Inserire lo snodo flexo fra il tubo flessibile ed il tubo telescopico tenendo la tacca sulla parte frontale del manico. Per cambiare l'inclinazione ruotare il cursore (Y) (fig. 20) di mezzo giro. Si scopre l'articolazione che permetterà di variare l'inclinazione di lavoro del tubo.

Finite le operazioni riportare lo snodo in posizione originale, coprire con il cursore per bloccarlo in posizione.

Mini turbo spazzola (N)

La mini turbo spazzola è particolarmente indicata per la pulizia di poltrone e divani, interni auto, pareti rivestite in tessuto, ecc.

Rimuove con facilità polvere, forfora, residui

tessili. Utile per la prevenzione delle allergie poichè, mediante l'azione meccanica del rullo setolato, aspira i peli di animale.

La mini turbo spazzola è dotata anche di un telaio con setole in gomma dura, utile per asportare lo sporco più difficile.

Per togliere il telaio, premere sui due perni posti a lato della spazzola e separarlo dalla spazzola (fig.17).

(non usare il telaio su superfici delicate)

Per la pulizia della mini turbo spazzola, ruotare la ghiera e asportare la parte superiore della mini turbo spazzola come mostrato in fig.17a. Pulire l'interno della spazzola e richiuderla in maniera inversa a come precedentemente operato.

AVVOLGICAVO AUTOMATICO

Prima di riporre l'aspirapolvere, riavvolgere il cavo alimentazione premendo il tasto (2), come indicato in fig.11, avendo l'accortezza di accompagnarlo durante l'operazione.

USO DEL PORTA ACCESSORI

La sede alloggiamento accessori permette di fissare il tubo con montata la spazzola sul corpo dell'apparecchio.

Rimessaggio sul corpo dell'apparecchio: fare scivolare la guida presente sul retro della spazzola nella scanalatura sull'apparecchio (Fig.12).

PULIZIA DEL GRUPPO FILTRO AD ACQUA (16):

- Tirare il bocchettone (17c) fino a sfilarlo dalla gabbia filtro. Dividere il corpo della gabbia (17a) dal coperchio filtro (17).
- Asportare il filtro spugna (17b) dalla gabbia. Nel caso in cui il filtro risulti danneggiato procedere alla sostituzione. Sciacquare tutti i componenti sotto acqua corrente. Lasciare asciugare il filtro spugna prima di riporlo nell'apparecchio.
- Ricomporre il gruppo filtro, ripetendo le operazioni in senso inverso a come precedentemente operato.

Nota: Assicurarsi che il bocchettone filtro (17c) risulti posizionato correttamente, veri-

cando che la freccia presente sul bocchettone combaci con la tacca presente sul fondo della gabbia (17a) (fig.13).

- In caso di sostituzione, utilizzare ricambi originali Polti.
- Per agevolare le operazioni di pulizia del secchio acqua (6) è in dotazione una spazzola per pulizia (Z), che può essere utilizzata anche per pulire l'innesto dei tubi dell'apparecchio e la parte interna degli accessori.

NOTA: Non utilizzare la spazzola per la pulizia esterna dell'apparecchio.

PULIZIA DEL FILTRO HEPA (10)

Per pulire i filtri procedere nel seguente modo:

- premere le due leve del coperchio filtro (9a) e tirare il coperchio filtro (9) (fig.14);
- ruotare il fermo filtro (10a) come indicato in fig.15 e estrarre il filtro Hepa (10) (fig.16);
- Sciacquare sotto acqua fredda corrente il filtro. Dopo il lavaggio agitarlo delicatamente in modo da eliminare eventuali residui di sporco e l'acqua in eccesso.

NOTA: lasciare asciugare in modo naturale il filtro, lontano da fonti di luce e calore. E' consigliabile attendere 24 ore prima di riporre il filtro all'interno dell'apparecchio.

- In caso il filtro presentasse delle lacerazioni procedere con la sostituzione.
- Si consiglia la pulizia del filtro ogni 4 mesi.

ATTENZIONE: non pulire i filtri con la spazzola in quanto li può danneggiare, facendo diminuire così la loro capacità filtrante.

Non utilizzare detersivi, non sfregare il filtro e non lavarlo in lavastoviglie.

CONSIGLI PER LA MANUTENZIONE GENERALE

- **Prima di effettuare qualunque operazione di manutenzione, staccare sempre la spina di alimentazione dalla rete elettrica.**
- Per la pulizia esterna dell'apparecchio, utilizzare semplicemente un panno umido.

SOSTITUZIONE BATTERIE TELECOMANDO

SERVIZIO CLIENTI

IL PRODOTTO VIENE FORNITO SENZA BATTERIE.

L'impugnatura telecomando per funzionare ha bisogno di essere alimentata da due batterie 1,5V tipo AAA. La durata delle batterie dipende dalla frequenza d'uso. Qualora l'aspiratore non dovesse rispondere ai comandi del telecomando, provvedere alla sostituzione delle batterie.

Prendere l'impugnatura telecomando, premere la leva del coperchio batteria (23), tirandola verso la pulsantiera del telecomando.

Asportare il coperchietto e sostituire le batterie facendo attenzione a fare combaciare i segni + e - con quanto indicato. Riposizionare il coperchio (23).

NOTA: per il rispetto dell'ambiente raccomandiamo di gettare la batteria negli appositi contenitori di raccolta differenziata.



Chiamando questo numero al costo di Euro 0,11 al minuto IVA inclusa, i nostri incaricati saranno a disposizione per rispondere alle Sue domande e fornirLe tutte le indicazioni utili per sfruttare al meglio le qualità dei prodotti POLTI.

RICERCA GUASTI

Inconveniente	Causa	Rimedio
L'aspiratore non si avvia	Mancanza di tensione	Controllare cavo spina e presa
L'aspiratore si spegne durante l'aspirazione ed i quattro indicatori luminosi lampeggiano	Il livello liquidi nel secchio è troppo alto. La potenza selezionata è troppo alta per il tipo di superficie.	In entrambi i casi premere l'interruttore (1), scollegare il cavo alimentazione dalla rete elettrica e mantenerla scollegata per qualche secondo in modo da permettere il ripristino del dispositivo di sicurezza.
La potenza di aspirazione si riduce	La bocchetta, il tubo flessibile o gli accessori possono essere otturati oppure il filtro Hepa sporco.	Pulire il filtro Hepa ed asportare eventuali ostruzioni nei condotti.
Fuoriuscita di acqua durante l'aspirazione liquidi.	Galleggiante intasato.	Pulire il gruppo filtro e portare l'acqua nel secchio al livello indicato.