

Vaporella®  
FOREVER INTELLIGENT



Vaporella®  
FOREVER INTELLIGENT  
INOX



 **Polti**®  
INNOVATIVE BY NATURE.

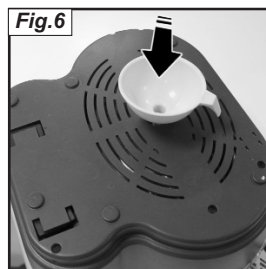
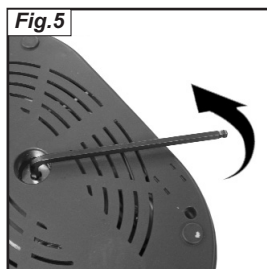
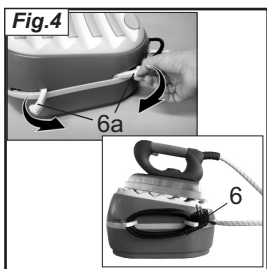
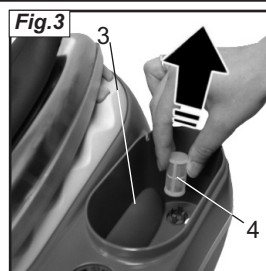
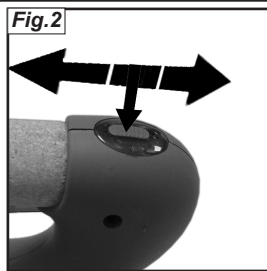
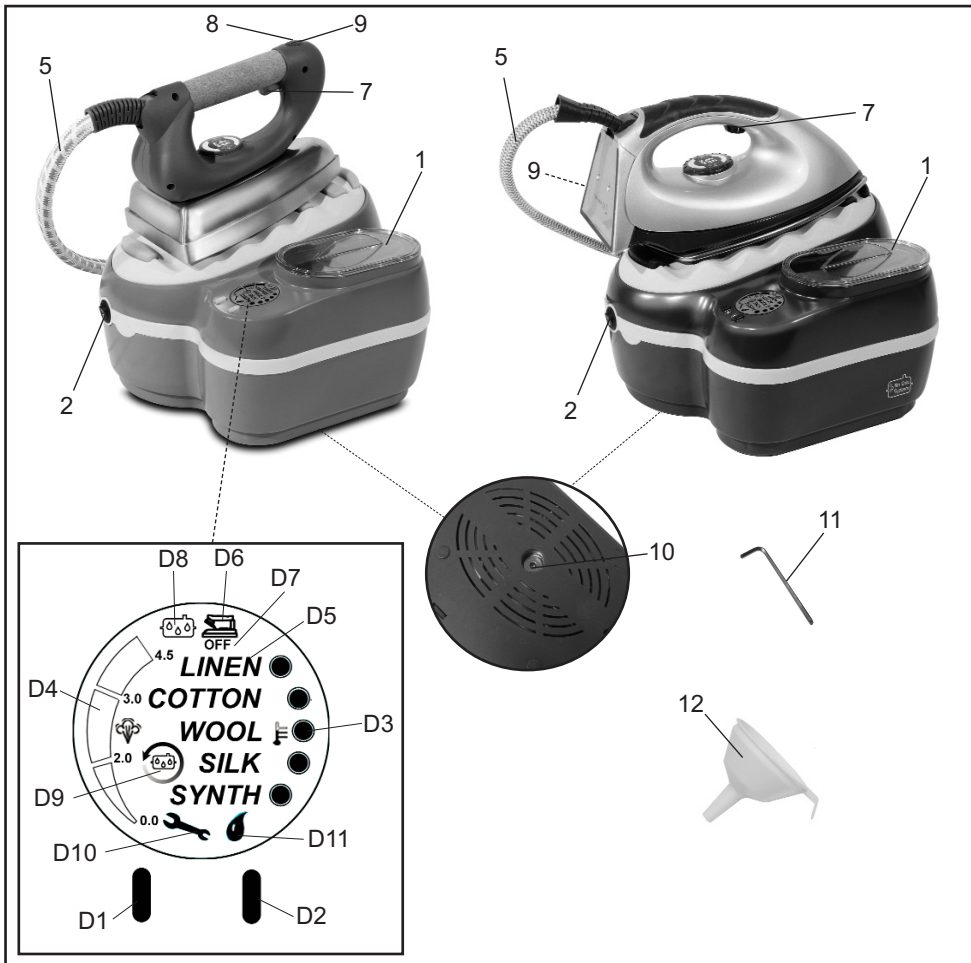

**VL FOREVER INTELLIGENT - VL FOREVER INTELLIGENT INOX**

Prima di utilizzare l'apparecchio, leggere attentamente le presenti istruzioni d'uso.

Gentile Cliente,

*Vogliamo ringraziarLa per la fiducia accordataci preferendo un prodotto Polti.*

*La Sua Vaporella Le consentirà di avere una stiratura impeccabile in un tempo minore.*

*Vaporella è stata progettata per garantire il migliore comfort di stiratura; la qualità dei materiali con cui è realizzata la rendono un'affidabile compagna di lavoro.*

*Il potente getto di vapore emesso da Vaporella agisce direttamente sui tessuti, eliminando ogni piega.*

*Non si devono quindi esercitare pressioni o effettuare diversi passaggi, ma basta fare scivolare il ferro di Vaporella sul capo da stirare per ottenere stirature perfette con un risparmio di tempo e fatica.*

*Il display digitale permette di controllare tutte le funzioni in modo semplice e rapido.*

*La gestione elettronica assicura la giusta temperatura del ferro e la pressione del vapore più adatta ad ogni tessuto, senza inutili sprechi di acqua ed energia.*

*Con Vaporella è possibile la stiratura verticale per ravvivare i tessuti e togliere i cattivi odori a giacche, vestiti e cappotti.*

*Inoltre Vaporella - grazie al sistema di autoriempimento - è pronta all'uso velocemente e non necessita di pause per il riempimento della caldaia.*

*Prima di utilizzare Vaporella raccomandiamo un'attenta lettura del presente libretto di istruzioni.*

**LEGENDA**

- 1) Coperchio serbatoio
- 2) Interruttore ON/OFF
- 3) Serbatoio (fig.3)
- 4) Filtro acqua (fig.3)
- 5) Guaina tubo vapore - Cavo alimentazione
- 6) Cavo alimentazione (fig.4)
- 6a) Leve avvolgicavo (fig.4)
- 7) Pulsante richiesta vapore
- 8) Tasto inserimento getto continuo di vapore (\*) (fig.2)
- 9) Spia riscaldamento ferro
- 10) Tappo caldaia
- 11) Chiave esagonale
- 12) Imbuto

**DISPLAY**

- D1) Selettore tipo di tessuto (temperatura più alta)
- D2) Selettore tipo di tessuto (temperatura più bassa)
- D3) Temperatura ferro
- D4) Pressione vapore
- D5) Nome tessuto selezionato
- D6) Icona ferro
- D7) Icona ferro spento (OFF)
- D8) icona caldaia
- D9) Ciclo decalcificazione caldaia
- D10) Icona manutenzione
- D11) Icona mancanza acqua

**(\*) Solo VL Forever Intelligent**

**CE** Questo apparecchio è conforme alla direttiva EC 89/336 modificata dalla 93/68 (EMC) e alla direttiva 73/23 modificata dalla 93/68 (bassa tensione).

La POLTI S.p.A. si riserva la facoltà di introdurre le modifiche tecniche e costruttive che riterrà necessarie, senza obblighi di preavviso.

## PRECAUZIONI PER L'USO

### CONSERVARE QUESTO MANUALE DI ISTRUZIONI

- Prima di utilizzare l'apparecchio, leggere attentamente le presenti istruzioni d'uso.
- Ogni utilizzo difforme dalle presenti avvertenze invaliderà la garanzia.
- L'impianto elettrico a cui è collegato l'apparecchio dovrà essere realizzato in conformità alle leggi vigenti.
- Prima di collegare l'apparecchio, accertarsi che la tensione di rete corrisponda a quella indicata sui dati di targa dall'apparecchio e che la presa di alimentazione sia munita di messa a terra.
- Spegnere sempre l'apparecchio attraverso l'apposito interruttore prima di scollegarlo dalla rete elettrica.
- Se l'apparecchio dovesse restare inutilizzato, si raccomanda di staccare la spina di alimentazione dalla rete elettrica. Non lasciare mai l'apparecchio incustodito quando è collegato alla rete.
- Prima di effettuare qualunque operazione di manutenzione, spegnere sempre l'apparecchio e staccare sempre la spina di alimentazione dalla rete elettrica.
- Non staccare il cavo di alimentazione tirandolo, ma estrarre la spina per evitare danni alla presa.
- Non permettere che il cavo di alimentazione subisca torsioni, schiacciature o stiramenti o entri in contatto con superfici affilate o riscaldate.
- Non utilizzare l'apparecchio se il cavo di alimentazione o altre parti importanti dell'apparecchio sono danneggiate.
- Non utilizzare prolunghie elettriche non autorizzate dal fabbricante, che potrebbero causare danni ed incendi.
- Nel caso si rendesse necessaria la sostituzione del cavo di alimentazione, si raccomanda di rivolgersi ad un Centro di Assistenza autorizzato, in quanto è necessario un utensile speciale.
- Non toccare mai l'apparecchio con mani o piedi bagnati quando la spina è inserita.
- Non usare l'apparecchio a piedi nudi
- Non utilizzare l'apparecchio nelle immediate vicinanze di lavandini, vasche da bagno, docce o recipienti pieni d'acqua.
- Non immergere mai l'apparecchio, il cavo o le spine nell'acqua o in altri liquidi.
- E' vietato l'uso dell'apparecchio in luoghi in cui sussiste pericolo di esplosioni.
- Non utilizzare il prodotto in presenza di sostanze tossiche.
- Non posare l'apparecchio caldo su superfici sensibili al calore.
- Non lasciare l'apparecchio esposto ad agenti atmosferici.
- Non posizionare l'apparecchio vicino a fornelli accesi, stufe elettriche, o comunque vicino a fonti di calore.
- Non esporre l'apparecchio a temperature estreme
- Non permettere che l'apparecchio venga utilizzato da bambini o da persone che non ne conoscono il funzionamento.
- Non premere con eccessivo vigore i tasti ed evitare di usare oggetti appuntiti come penne ed altro.
- Appoggiare sempre l'apparecchio su superfici stabili.
- Nel caso di caduta accidentale dell'apparecchio è necessario farlo verificare ad un centro assistenza autorizzato perché potrebbero esserci dei malfunzionamenti interni che limitano la sicurezza del prodotto.
- In caso di guasto o malfunzionamento, spegnere l'apparecchio e non tentare mai di smontarlo, ma rivolgersi ad un centro assistenza autorizzato.
- Per non compromettere la sicurezza dell'apparecchio, in caso di riparazioni o per la sostituzione di accessori utilizzare esclusivamente ricambi originali.
- Non avvolgere il cavo di alimentazione attorno all'apparecchio e in nessun modo quando l'apparecchio è caldo.
- Durante il riempimento d'acqua si raccomanda di spegnere la macchina e disinserire la spina di alimentazione
- E' necessario che l'apparecchio durante il funzionamento venga mantenuto in posizione orizzontale
- Non dirigere il getto di vapore su apparec-

## VL FOREVER INTELLIGENT - VL FOREVER INTELLIGENT INOX

chiature elettriche e/o elettroniche.

- Lasciar raffreddare l'apparecchio prima di procedere alla pulizia dello stesso.
- Prima di riporre l'apparecchio, accertarsi che si sia raffreddato completamente.
- Questo apparecchio è dotato di dispositivi di sicurezza per la cui sostituzione è richiesto l'intervento di un tecnico autorizzato.
- Non dirigere mai il getto di vapore verso persone, animali e detriti. **Pericolo di scottatura!**
- Non toccare mai con le mani da vicino il getto di vapore. **Pericolo di scottatura!**
- Non mettere alcun detergente o sostanza chimica nella caldaia. L'acqua per la sua natura contiene magnesio, sali minerali e altri depositi che favoriscono la formazione di calcare. Per evitare che questi residui possano causare inconvenienti all'apparecchio, la soluzione ideale è rappresentata dall'utilizzo di KALSTOP FP 2003, uno speciale decalcificante a base naturale che polverizza il calcare. In questo modo, si evitano le incrostazioni e si proteggono le pareti in metallo della caldaia. KALSTOP è in vendita presso i negozi di piccoli elettrodomestici e i centri assistenza Polti. In alternativa, è consigliabile usare una miscela composta al 50% di acqua del rubinetto e al 50% di acqua demineralizzata.
- Nel caso si stirasse da seduti, prestare cura che il getto di vapore non sia diretto verso le proprie gambe. Il vapore potrebbe causare delle scottature
- Stirate solo su sostegni resistenti al calore e che lascino permeare il vapore.
- In caso di sostituzione del tappetino poggiaferro utilizzare solo ricambi originali.
- Il ferro deve essere usato e riposto su una superficie stabile.
- Nel riporre il ferro sul suo supporto, assicurarsi che la superficie su cui è posizionato il supporto sia stabile.
- Accertarsi, prima di collegare l'apparecchio alla corrente, che il tasto di emissione continua di vapore non sia inserito.
- Questo apparecchio non è adatto all'uso da parte di persone (inclusi i bambini) con capacità fisiche, sensoriali o mentali ridotte, o non aventi l'esperienza o conoscenza ne-

cessarie, a meno che non siano sorvegliati o non abbiano ricevuto istruzioni sull'uso dell'apparecchio da una persona responsabile della loro sicurezza.

- Sorvegliare i bambini per assicurarsi che non giochino con l'apparecchio.

### USO CORRETTO DEL PRODOTTO

Questo apparecchio è destinato all'uso domestico come generatore di vapore secondo le descrizioni ed istruzioni riportate in questo manuale. Si prega di leggere attentamente queste istruzioni e di conservarle, Le potrebbe essere utili in futuro.

**La Polti S.p.A. declina tutte le responsabilità in caso di incidenti derivanti da un utilizzo di VAPORELLA non conforme alle presenti istruzioni d'uso.**

### ATTENZIONE

#### INFORMAZIONE AGLI UTENTI

ai sensi dell'articolo 13 del decreto Legislativo 25 luglio 2005, n. 15 di "Attuazione delle Direttive 2002/95/CE, 2002/96/CE e 2003/108/CE, relative alla riduzione dell'uso di sostanze pericolose nelle apparecchiature elettriche ed elettroniche, nonché allo smaltimento dei rifiuti"



Il simbolo del cassonetto barrato riportato sull'apparecchio indica che il prodotto, alla fine della propria vita utile, deve essere raccolto separatamente dagli altri rifiuti.

L'utente dovrà, pertanto, conferire l'apparecchiatura giunta a fine vita agli idonei centri di raccolta differenziata dei rifiuti elettronici ed elettrotecnici, oppure riconsegnarla al rivenditore al momento dell'acquisto di una nuova apparecchiatura di tipo equivalente, in ragione di uno a uno.

L'adeguata raccolta differenziata per l'avvio successivo dell'apparecchio dismesso al riciclaggio, al trattamento e allo smaltimento ambientalmente compatibile contribuisce ad evitare possibili effetti negativi sull'ambiente e

sulla salute e favorisce il riciclo dei materiali di cui è composta l'apparecchiatura.

Lo smaltimento abusivo del prodotto da parte del detentore comporta l'applicazione delle sanzioni amministrative previste dalla normativa vigente.

## IMPORTANTE

Prima di lasciare la fabbrica tutti i nostri prodotti sono sottoposti a rigorosi collaudi. Pertanto la Sua VAPORELLA può contenere già dell'acqua residua nella caldaia.

## PREPARAZIONE

- Tirare verso l'alto il coperchio serbatoio autoriempimento (1) (Fig. 1) e riempire il serbatoio con circa 650 cc di acqua, badando che non trabocchi. Richiudere il coperchio. È possibile utilizzare normale acqua di rubinetto. Tuttavia, dato che l'acqua contiene per sua natura il calcare che a lungo andare potrebbe causare incrostazioni, si consiglia di utilizzare una miscela al 50% di acqua di rubinetto e 50% acqua demineralizzata o trattata con impianti di addolcimento. Per utilizzare solo acqua di rubinetto evitando la formazione di calcare, si raccomanda l'utilizzo della speciale decalcificante a base naturale Kalstop FP 2003.
- Inserire la spina del cavo in una presa di corrente idonea, dotata di collegamento a terra.
- Premere l'interruttore ON/OFF (2); si accenderà il display della Vaporella.
- Il rumore che si avverte all'accensione dell'apparecchio o periodicamente durante l'uso, è dovuto al sistema di ricarica dell'acqua.

## UTILIZZO

Prima di stirare un capo, è sempre opportuno verificare i simboli sull'etichetta dello stesso, con le istruzioni per il trattamento fornite dal produttore.

- La stiratura ideale dei sintetici o della seta non richiede l'uso di vapore, in quanto la temperatura e pressione del ferro assicurano già di per sé un buon risultato. In caso si desiderasse comunque stirare i tessuti più delicati (sintetici e seta) con l'uso

del vapore, si consiglia di utilizzare il programma studiato per la lana (WOOL).

- Per ottimizzare i tempi di stiratura, si consiglia di iniziare a stirare partendo dai tessuti più delicati (impostazioni SYNTH o SILK) per poi passare ai tessuti più pesanti. In caso contrario, sebbene l'emissione del vapore non viene inibita, sarà necessario attendere il raffreddamento del ferro e della caldaia in modo da consentire all'apparecchio il raggiungimento della temperatura ferro e della pressione vapore selezionate.

Controllare in base alla tabella seguente il tipo di stiratura più opportuno:

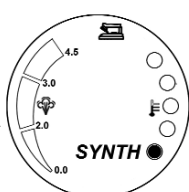

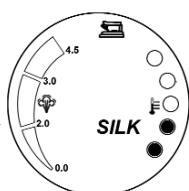
Etichetta stiratura riportata sui tessuti 	IMPOSTAZIONE
<b>Tipo di tessuto:</b> Acetati Acrilico Velluto Nylon	

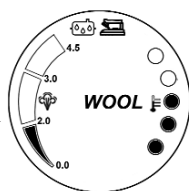
Etichetta stiratura riportata sui tessuti 	IMPOSTAZIONE
<b>Tipo di tessuto:</b> Seta Viscosa Poliestere	

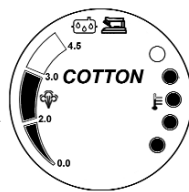
Etichetta stiratura riportata sui tessuti 	IMPOSTAZIONE
<b>Tipo di tessuto:</b> Lana Fibre	

Etichetta stiratura riportata sui tessuti 	IMPOSTAZIONE
<b>Tipo di tessuto:</b> Cotone Jeans	

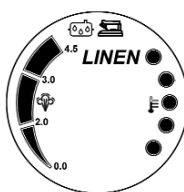
## VL FOREVER INTELLIGENT - VL FOREVER INTELLIGENT INOX

Etichetta stiratura riportata sui tessuti 	IMPOSTAZIONE
<b>Tipo di tessuto:</b> Lino	
Il simbolo sull'etichetta significa non stirare 	

### STIRATURA

• Impostare il tipo di tessuto da stirare tramite i selettori (D1) e (D2), seguendo le indicazioni degli schemi sopra riportati.

Ci sono cinque tipi di tessuto pre-impostati:

- SYNTH (sintetici)
- SILK (seta)
- WOOL (lana)
- COTTON (cotone)
- LINEN (lino)

**Nelle impostazioni "SYNTH" e "SILK" è inibita l'erogazione vapore.**

Per passare a una impostazione di temperatura più alta premere il selettore (D1) fino a visualizzare sul display il nome del tipo di tessuto da stirare. Viceversa per passare ad un'impostazione di temperatura più bassa, premere il selettore (D2).

In fase di riscaldamento, quando viene impostato il tipo di tessuto, le icone ferro (D6), caldaia (D8) e il nome del tessuto selezionato (D5) continuano a lampeggiare fino al raggiungimento della temperatura di esercizio.

**N.B.:** Nelle Impostazioni "SYNTH" e "SILK" l'icona caldaia (D8) non si accende.

Una volta raggiunta la temperatura ottimale, le icone rimangono fisse ed è possibile utilizzare l'apparecchio.

In caso si passasse da un tessuto ad un altro (tramite il selettore (D2)) che richiede una temperatura di esercizio più bassa, l'icona ferro spento (OFF) (D7) si accende fissa, l'icona ferro (D6) e il nome del tessuto selezionato (D5) lampeggeranno fino al raggiungimento della temperatura di esercizio. Non appena le spie (D5) e (D6) restano fisse e la

spia (OFF) (D7) si spegne, è possibile utilizzare l'apparecchio.

Durante la fase di raffreddamento l'apparecchio emette un segnale acustico ogni 20 secondi. Al raggiungimento della temperatura stabilita, l'apparecchio emette un segnale acustico prolungato.

**NOTA:** Alla prima richiesta di vapore, può verificarsi la fuoriuscita di qualche goccia d'acqua dalla piastra. Ciò è dovuto alla non perfetta stabilizzazione termica. Si consiglia pertanto di orientare il primo getto su un panno (straccio pulito).

La quantità di vapore erogato e la temperatura del ferro da stiro sono impostate automaticamente in base al tipo di tessuto selezionato e vengono visualizzate dalle icone (D3) e (D4).

- (\*) Per avere un getto continuo di vapore spostare in avanti il tasto (8). Il vapore continuerà ad uscire anche rilasciando il tasto. Per interrompere l'erogazione, spostare indietro il tasto stesso (8) (fig.2).

**(\*) Solo VL Forever Intelligent**

### PULIZIA DEL FILTRO ACQUA

Se il filtro acqua (4) dovesse risultare sporco procedere come descritto in seguito.

- Tirare verso l'alto il coperchio serbatoio (1).
- Estrarre il filtro acqua (4) (fig.3) dalla sua sede e pulirlo sotto acqua corrente.
- Reinscrivere il filtro (4) nella sua sede e richiudere il coperchio.

### RIEMPIMENTO DEL SERBATOIO

L'esaurimento dell'acqua nel serbatoio è segnalato dall'emissione di tre segnali acustici e visualizzato dall'accensione dell'icona mancanza acqua (D11), contemporaneamente viene interrotta l'emissione di vapore. Per continuare a lavorare è sufficiente ripristinare il livello dell'acqua nel serbatoio autorifornimento, operando come descritto nel paragrafo preparazione.

Grazie al sistema di autorifornimento non è più necessario interrompere la stiratura e attendere prima di poter riempire nuovamente la

caldaia. Quando l'acqua dentro la caldaia è al minimo, automaticamente l'apparecchio aziona la pompa e riempie nuovamente la caldaia.

## RIMESSAGGIO DELL'APPARECCHIO

Una volta terminato l'utilizzo dell'apparecchio, è possibile avvolgere il cavo alimentazione sulle leve avvolgicavo (6a). Aprire le due leve avvolgicavo verso l'esterno ed avvolgere su di esse il cavo alimentazione (fig.4).

## PULIZIA DELLA CALDAIA

Nel momento in cui si rende necessaria la pulizia della caldaia, l'apparecchio visualizza l'icona ciclo decalcificazione caldaia (D9). Questa funzione non inibisce in alcun modo il funzionamento dell'apparecchio; potete eseguire il ciclo di pulizia una volta terminata la stiratura o quando lo ritenete più opportuno. Per effettuare la pulizia, procedere nel seguente modo:

- Scollegare l'apparecchio e lasciarlo raffreddare per almeno 2 ore.
- Svuotare il serbatoio per evitare la fuoriuscita di acqua.
- Girare sottosopra l'apparecchio e usando la chiave esagonale (11), svitare il tappo caldaia (10) posto sul fondo dell'apparecchio (fig.5).
- Usando l'imbuto (12) versare all'interno della caldaia un quarto di litro di acqua fredda.

**ATTENZIONE:** non superare la quantità di acqua indicata e versarla lentamente all'interno della caldaia, prestando attenzione a non farla traboccare in quanto potrebbe danneggiare l'apparecchio (fig.6).

- Risciacquare la caldaia e versare l'acqua nel lavandino o in un contenitore apposito per acqua sporca.
- Se l'acqua è molto sporca, ripetere l'operazione fino a quando l'acqua diventa pulita.
- Riavvitare il tappo caldaia, assicurandosi che sia presente anche la guarnizione e che sia avvitato correttamente.
- Riempire nuovamente il serbatoio acqua e

chiudere il tappo.

- Accendere l'apparecchio tramite l'interruttore ON/OFF (2) tenendo premuti contemporaneamente i selettori (D1) e (D2) per 5 secondi, a questo punto l'icona (D9) si spegne.
- Rimettere in funzione l'apparecchio.
- Prima di stirare, far fuoriuscire il vapore nel lavandino o altro contenitore ed assicurarsi che il vapore esca pulito. Questo dovrebbe richiedere alcuni secondi.
- Riprendere a stirare normalmente.

## CONSIGLI PER LA MANUTENZIONE

### GENERALE

- **Prima di effettuare qualunque operazione di manutenzione, staccare sempre la spina di alimentazione dalla rete elettrica.**
- Per la pulizia esterna dell'apparecchio, utilizzare semplicemente un panno umido. Evitare l'uso di solventi o detersivi che potrebbero arrecare danni alla superficie plastica.
- Nel caso in cui l'apparecchio dovesse rilevare un malfunzionamento, si accenderà l'icona manutenzione (D10). Provare a spegnere e riaccendere l'apparecchio dopo qualche secondo. Nel caso in cui l'icona (D10) dovesse rimanere ancora accesa, portare l'apparecchio in un centro assistenza autorizzato per risolvere il problema.

## SERVIZIO CLIENTI



Chiamando questo numero al costo di Euro 0,11 al minuto IVA inclusa, i nostri incaricati saranno a disposizione per rispondere alle Sue domande e fornirLe tutte le indicazioni utili per sfruttare al meglio le qualità dei prodotti POLTI.