

Registra il prodotto e ottieni assistenza al sito
www.philips.com/welcome

01

Italiano

INTELIA

Type HD8753

ISTRUZIONI PER L'USO



IT

01

LEGGERE ATTENTAMENTE QUESTE ISTRUZIONI D'USO PRIMA DI UTILIZZARE LA MACCHINA.

CE

 **Saeco**

Congratulazioni per l'acquisto della macchina per caffè superautomatica Saeco Intelia One Touch Cappuccino! Per trarre il massimo vantaggio dall'assistenza Saeco, registrate il vostro prodotto su www.philips.com/welcome. Le presenti istruzioni d'uso sono valide per il modello HD8753. La macchina è indicata per la preparazione di caffè espresso con chicchi interi, ed è provvista di una caraffa del latte per preparare un cappuccino perfetto in modo semplice e veloce. In questo manuale troverete tutte le informazioni necessarie per installare, utilizzare, pulire e decalcificare la vostra macchina.

SOMMARIO

IMPORTANTE	4
Indicazioni per la sicurezza	4
Attenzione	4
Avvertenze	5
Conformità alle normative	5
INSTALLAZIONE	6
Panoramica del prodotto	6
Descrizione generale	7
OPERAZIONI PRELIMINARI	8
Imballaggio della macchina	8
Installazione della macchina	8
PRIMA ACCENSIONE	10
Caricamento circuito	10
Ciclo automatico di risciacquo/autopulizia	11
Ciclo di risciacquo manuale	12
Misurazione e programmazione durezza acqua	14
Installazione filtro acqua "INTENZA+"	15
Sostituzione del filtro acqua "INTENZA+"	16
REGOLAZIONI	18
Saeco Adapting System	18
Regolazione macinacaffè in ceramica	18
Regolazione aroma (intensità del caffè)	19
Regolazione erogatore	20
Regolazione lunghezza caffè in tazza	21
EROGAZIONE CAFFÈ ED ESPRESSO	22
Erogazione di caffè ed espresso con caffè in grani	22
Erogazione di caffè ed espresso con caffè pre-macinato	23
CARAFFA LATTE	24
Riempimento caraffa latte	24
Inserimento caraffa latte	25
Rimozione caraffa latte	26
Svuotamento caraffa latte	26

EROGAZIONE DI UN CAPPUCCINO	27
Regolazione lunghezza cappuccino in tazza.....	28
EROGAZIONE LATTE CALDO	30
Regolazione lunghezza latte caldo in tazza.....	31
EROGAZIONE DI ACQUA CALDA	32
PULIZIA E MANUTENZIONE	34
Pulizia giornaliera della macchina.....	34
Pulizia giornaliera del serbatoio dell'acqua.....	36
Pulizia giornaliera della caraffa del latte	36
Pulizia settimanale della macchina.....	37
Pulizia settimanale della caraffa del latte.....	37
Pulizia settimanale del gruppo caffè.....	42
Pulizia mensile della caraffa del latte.....	44
Lubrificazione mensile del gruppo caffè.....	46
Pulizia mensile del gruppo caffè con pastiglie sgrassanti	48
Pulizia mensile del contenitore caffè in grani	50
DECALCIFICAZIONE	50
PROGRAMMAZIONE	55
Parametri regolabili	55
Esempio di programmazione	56
SIGNIFICATO DEI SIMBOLI A DISPLAY	58
RISOLUZIONE PROBLEMI	62
RISPARMIO ENERGETICO	64
Stand-by	64
Smaltimento.....	64
CARATTERISTICHE TECNICHE	65
GARANZIA E ASSISTENZA.....	65
Garanzia.....	65
Assistenza.....	65
ORDINAZIONE DI PRODOTTI PER LA MANUTENZIONE	66

IMPORTANTE**Indicazioni per la sicurezza**

La macchina è dotata di dispositivi di sicurezza. È tuttavia necessario leggere attentamente le indicazioni per la sicurezza descritte nelle presenti istruzioni d'uso in modo da evitare danni accidentali a persone o cose. Conservare questo manuale per eventuali riferimenti futuri.



Il termine **ATTENZIONE** e questo simbolo avvisano l'utente su situazioni di rischio che possono causare lesioni personali gravi, pericolo di vita e/o danni alla macchina.



Il termine **AVVERTENZA** e questo simbolo avvisano l'utente su situazioni di rischio che possono causare lesioni personali lievi e/o danni alla macchina.

Attenzione

- Collegare la macchina a una presa a muro adeguata, la cui tensione principale corrisponda ai dati tecnici dell'apparecchio.
- Evitare che il cavo di alimentazione penda dal tavolo o dal piano di lavoro o che tocchi superfici calde.
- Non immergere la macchina, la presa di corrente o il cavo di alimentazione in acqua: pericolo di shock elettrico!
- Non dirigere il getto di acqua calda verso parti del corpo: pericolo di scottature!
- Non toccare superfici calde. Utilizzare i manici e le manopole.
- Rimuovere la spina dalla presa:
 - se si verificano delle anomalie;
 - se la macchina rimarrà inutilizzata per lungo tempo;
 - prima di procedere alla pulizia della macchina.

Tirare dalla spina e non dal cavo di alimentazione. Non toccare la spina con le mani bagnate.

- Non utilizzare la macchina se la spina, il cavo di alimentazione o la macchina stessa risultano danneggiati.
- Non alterare né modificare in alcun modo la macchina o il cavo di alimentazione. Tutte le riparazioni devono essere eseguite da un centro assistenza autorizzato da Philips per evitare qualsiasi pericolo.
- La macchina non è destinata all'uso da parte di persone (compresi i bambini) con ridotte capacità fisiche, mentali o sensoriali o con esperienza e/o competenze insufficienti, a meno che non siano sotto la supervisione di una persona responsabile della loro sicurezza o non vengano da essa istruite all'uso dell'apparecchio.
- I bambini devono essere sorvegliati per assicurarsi che non giochino con l'apparecchio.

- Non inserire le dita o altri oggetti nel macinacaffè.

Avvertenze

- La macchina è prevista per il solo uso domestico e non è indicata per l'utilizzo in ambienti quali mense o zone cucina di negozi, uffici, fattorie o altri ambienti lavorativi.
- Posizionare sempre la macchina su una superficie piana e stabile.
- Non posizionare la macchina su superfici calde, in prossimità di forni caldi, riscaldatori o analoghe sorgenti di calore.
- Immettere nel contenitore sempre e soltanto caffè in grani. Caffè in polvere, solubile, nonché altri oggetti, se inseriti nel contenitore caffè in grani, possono danneggiare la macchina.
- Lasciare raffreddare la macchina prima di inserire o rimuovere qualsiasi componente.
- Non riempire il serbatoio con acqua calda o bollente. Utilizzare solo acqua fredda.
- Per la pulizia, non utilizzare polveri abrasive o detersivi aggressivi. È sufficiente un panno morbido inumidito con acqua.
- Effettuare la decalcificazione della macchina regolarmente. Sarà la macchina a indicare quando è necessario procedere alla decalcificazione. Se questa operazione non viene svolta, l'apparecchio smetterà di funzionare correttamente. In questo caso la riparazione non è coperta da garanzia!
- Non tenere la macchina a una temperatura inferiore a 0 °C. L'acqua residua all'interno del sistema di riscaldamento può congelare e danneggiare la macchina.
- Non lasciare acqua nel serbatoio se la macchina non verrà utilizzata per un lungo periodo. L'acqua potrebbe subire delle contaminazioni. Ogni volta che si usa la macchina, utilizzare acqua fresca.

Conformità alle normative

La macchina è conforme all'art. 13 del Decreto Legislativo italiano 25 luglio 2005, n. 151 "Attuazione delle Direttive 2005/95/CE, 2002/96/CE e 2003/108/CE, relative alla riduzione dell'uso di sostanze pericolose nelle apparecchiature elettriche ed elettroniche, nonché allo smaltimento dei rifiuti".

Questa macchina è conforme alla Direttiva europea 2002/96/CE.

INSTALLAZIONE

Panoramica del prodotto

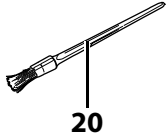
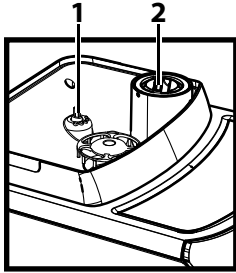

20

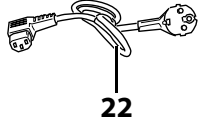

22

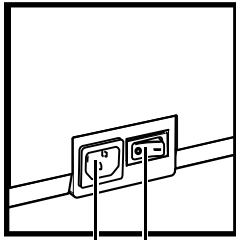

17 18

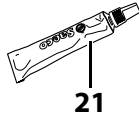

21

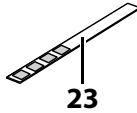

23



31

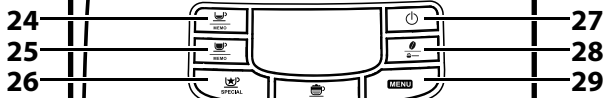

24 25 26 27 28 29 30



32

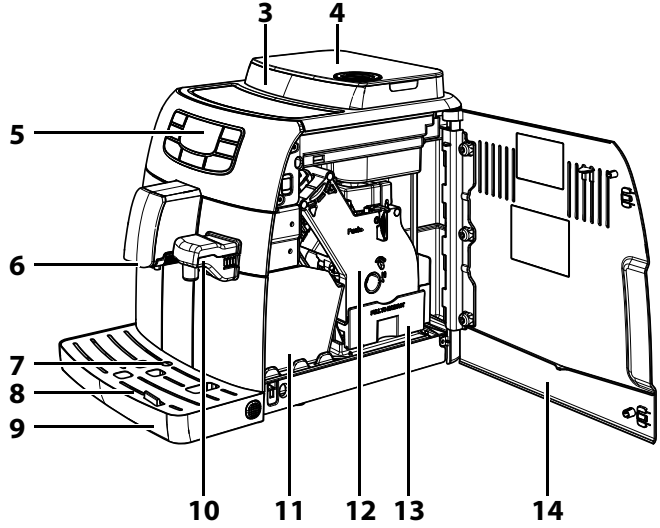

3 4 5 6 7 8 9 10 11 12 13 14

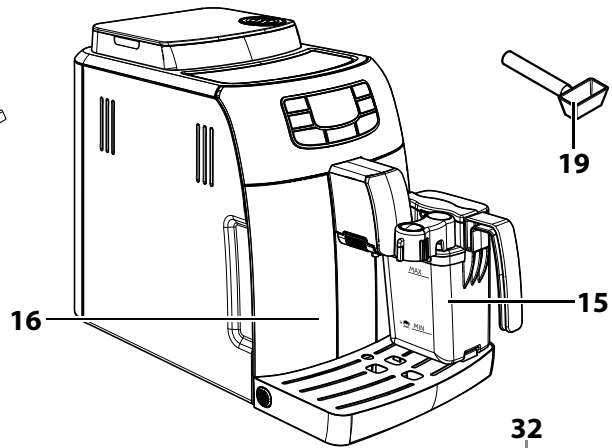

15 16 19

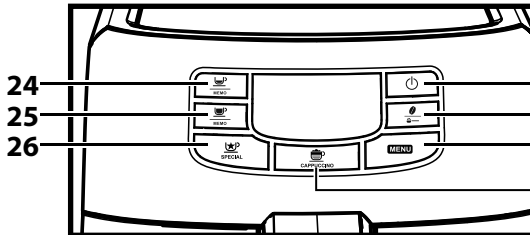

24 25 26 27 28 29 30

Descrizione generale

1. Manopola di regolazione macinatura
2. Compartimento caffè pre-macinato
3. Contenitore caffè in grani
4. Coperchio contenitore caffè in grani
5. Pannello di comando
6. Erogatore caffè
7. Indicatore vasca raccogliocce piena
8. Griglia appoggia tazze
9. Vasca raccogliocce
10. Erogatore acqua (estraibile)
11. Cassetto raccoglifondi
12. Gruppo caffè
13. Cassetto raccogli caffè
14. Sportello di servizio
15. Caraffa latte
16. Serbatoio acqua
17. Presa cavo di alimentazione
18. Interruttore generale
19. Chiave regolazione macinacaffè + dosatore caffè pre-macinato
20. Pennello pulizia
21. Grasso per gruppo caffè
22. Cavo di alimentazione
23. Test durezza acqua
24. Tasto erogazione espresso
25. Tasto erogazione caffè
26. Tasto selezione "Bevande speciali"
27. Tasto ON/OFF
28. Tasto "Aroma" - Caffè pre-macinato
29. Tasto "MENU"
30. Tasto erogazione cappuccino
31. Soluzione decalcificante (in vendita separatamente)
32. Filtro (INTENZA+) (in vendita separatamente)

OPERAZIONI PRELIMINARI

Imballaggio della macchina

L'imballo originale è stato progettato e realizzato per proteggere la macchina durante la spedizione. Si consiglia di conservarlo per un eventuale trasporto futuro.

Installazione della macchina

- 1 Dall'imballo, prelevare la vasca raccogli gocce con griglia.
- 2 Estrarre la macchina dall'imballo.
- 3 Per un uso ottimale si consiglia di:
 - scegliere un piano di appoggio sicuro e ben livellato, dove nessuno può rovesciare la macchina o venirse ferito;
 - scegliere un ambiente sufficientemente illuminato, igienico e con presa di corrente facilmente accessibile;
 - prevedere una distanza minima dalle pareti della macchina come indicato in figura.
- 4 Inserire la vascaraccogli gocce con griglia nella macchina. Verificare che sia inserita a fondo.

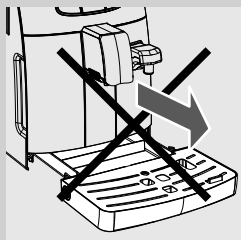
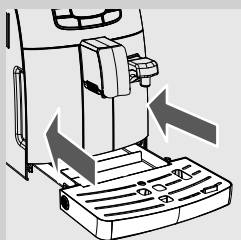
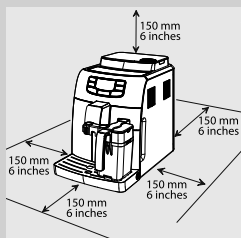

Nota:

la vasca raccogli gocce ha il compito di raccogliere l'acqua che fuoriesce dall'erogatore durante i cicli di risciacquo/autopulizia e l'eventuale caffè versato durante la preparazione delle bevande. Vuotare e lavare la vasca raccogli gocce quotidianamente e ogni volta in cui l'indicatore di vasca raccogli gocce piena risulta sollevato.



Avvertenza:

NON estrarre la vasca raccogli gocce subito dopo l'accensione della macchina. Attendere un paio di minuti per l'esecuzione del ciclo di risciacquo/autopulizia.

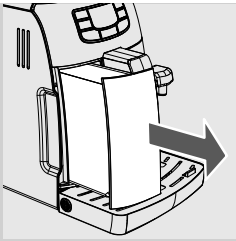

5 Estrarre il serbatoio dell'acqua.

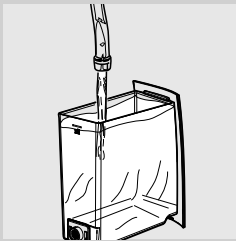

6 Risciacquare il serbatoio con acqua fresca.

7 Riempire il serbatoio dell'acqua fino al livello MAX con acqua fresca e reinserirlo nella macchina. Verificare che sia inserito a fondo.



Avvertenza:
non riempire il serbatoio con acqua calda, bollente, gassata o altri liquidi che potrebbero danneggiare il serbatoio stesso e la macchina.



8 Prelevare il coperchio del contenitore caffè in grani e versare lentamente il caffè in grani nel contenitore.



Nota:
non versare troppi chicchi di caffè nel contenitore caffè in grani per non diminuire le prestazioni di macinatura della macchina.



Avvertenza:
immettere nel contenitore sempre e soltanto caffè in grani. Caffè in polvere, solubile, caramellato, nonché altri oggetti possono danneggiare la macchina.

9 Posizionare il coperchio sul contenitore caffè in grani.

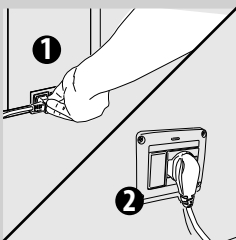

10 Inserire la spina nella presa di corrente posta sul retro della macchina.

11 Inserire la spina all'altro capo del cavo di alimentazione in una presa di corrente a muro con tensione adeguata.

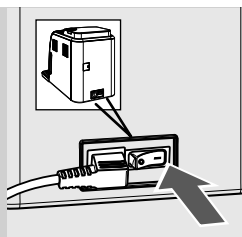

Nero

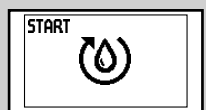
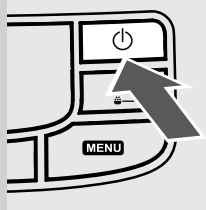

Giallo

12 Portare l'interruttore generale in posizione "I" per accendere la macchina. Il display visualizza l'icona di stand-by.

13 Per accendere la macchina, premere il tasto "⏻". Il display indica che è necessario procedere al caricamento del circuito.

PRIMA ACCENSIONE

Prima del primo utilizzo devono verificarsi le seguenti condizioni:

- 1) è necessario caricare il circuito;
- 2) la macchina esegue un ciclo automatico di risciacquo/autopulizia;
- 3) è necessario avviare un ciclo di risciacquo manuale.

Caricamento circuito

Durante questo processo l'acqua fresca scorre nel circuito interno e la macchina si riscalda. L'operazione richiede alcuni minuti.



1 Posizionare un contenitore sotto l'erogatore.

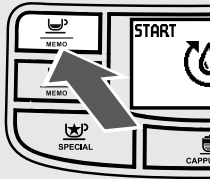

- 2** Premere il tasto “” per avviare il ciclo. La macchina procede al caricamento automatico del circuito con una ridotta fuoriuscita di acqua dall'erogatore.



Giallo

- 3** La barra sotto il simbolo indica lo stato di avanzamento dell'operazione. Al termine del processo la macchina interrompe automaticamente l'erogazione.

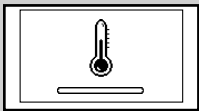

Giallo

- 4** A questo punto il display visualizza il simbolo di riscaldamento della macchina.

Ciclo automatico di risciacquo/autopulizia

Al termine del riscaldamento, la macchina esegue un ciclo automatico di risciacquo/autopulizia dei circuiti interni con acqua fresca. L'operazione richiede meno di un minuto.

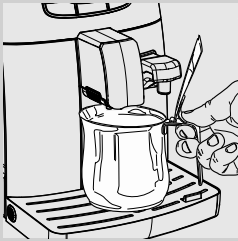

- 5** Posizionare un contenitore sotto l'erogatore per raccogliere la ridotta quantità di acqua in uscita.



Giallo

- 6** La macchina visualizza il display a lato. Attendere che il ciclo termini automaticamente.



Nota:

premere il tasto “” per arrestare l'erogazione.

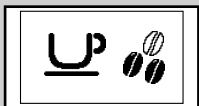

Verde

- 7** terminate le operazioni descritte sopra, la macchina visualizza il display a lato.

Ciclo di risciacquo manuale

Durante questo processo viene attivato il ciclo di erogazione caffè e l'acqua fresca scorre attraverso l'erogatore. L'operazione richiede alcuni minuti.



- 1 Posizionare un contenitore sotto l'erogatore.

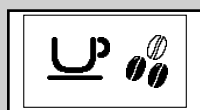

Verde

- 2 Verificare che la macchina visualizzi il display a lato.

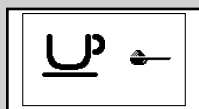

Verde

- 3 Selezionare la funzione di erogazione del caffè pre-macinato premendo il tasto "☕". La macchina visualizza il display a lato.



Nota:

non aggiungere caffè pre-macinato nello scompartimento.

- 4 Premere il tasto "☕ MEMO". La macchina inizia a erogare acqua.

- 5 Al termine dell'erogazione, vuotare il contenitore. Ripetere le operazioni dal punto 1 al punto 4 per due volte, quindi passare al punto 6.

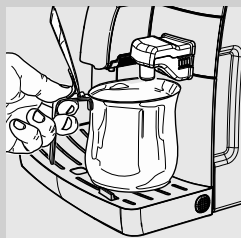

- 6 Inserire un contenitore sotto l'erogatore acqua.

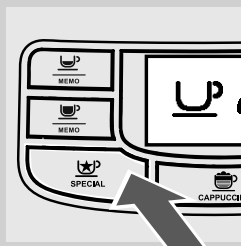

- 7 Premere il tasto "☕ SPECIAL".



Verde

8 Sul display viene visualizzato il simbolo a lato.

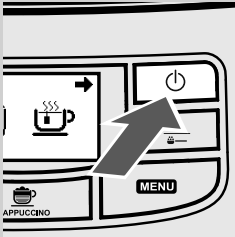

9 Premere il tasto "⏻" per avviare l'erogazione di acqua calda.

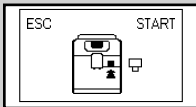

Verde

10 Viene visualizzato il simbolo a lato. La macchina indica di installare l'erogatore dell'acqua. Assicurarsi che l'erogatore sia posizionato correttamente. Premere "⏻" per confermare. La macchina inizia a erogare acqua calda.



Rosso

11 Erogare acqua fino a visualizzare il simbolo di mancanza acqua.

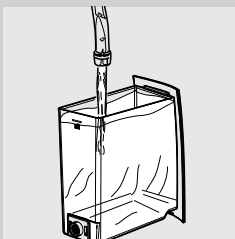

12 Al termine, riempire nuovamente il serbatoio dell'acqua fino al livello MAX. A questo punto la macchina è pronta per l'erogazione di caffè.

**Nota:**

se la macchina è rimasta inutilizzata per due o più settimane, all'accensione verrà effettuato un ciclo automatico di risciacquo/autopulizia. In seguito è necessario avviare un ciclo di risciacquo manuale e procedere all'erogazione di un caffè come descritto sopra.

Il ciclo automatico di risciacquo/autopulizia viene avviato automaticamente anche all'avvio della macchina (con caldaia fredda), quando la macchina si prepara per passare in modalità stand-by o dopo aver premuto il tasto "⏻" (in seguito all'erogazione di un caffè).

Misurazione e programmazione durezza acqua

La misurazione della durezza dell'acqua è molto importante per determinare la frequenza di decalcificazione della macchina e per l'installazione del filtro acqua "INTENZA+" (per ulteriori dettagli sul filtro acqua vedi capitolo successivo). Per la misurazione della durezza dell'acqua, attenersi alle seguenti istruzioni:



- 1 Immergere in acqua per 1 secondo il provino per il test di durezza dell'acqua (in dotazione con la macchina).



Nota:

il provino può essere utilizzato per una sola misurazione.

- 2 Attendere un minuto.

- 3 Verificare quanti quadrati diventano rossi, quindi consultare la tabella.



Nota:

i numeri sul provino corrispondono alle impostazioni per la regolazione della durezza dell'acqua.

Più precisamente:

- 1 = 1 (acqua molto dolce)
- 2 = 2 (acqua dolce)
- 3 = 3 (acqua dura)
- 4 = 4 (acqua molto dura)

Le lettere corrispondono ai riferimenti che si trovano alla base del filtro acqua "INTENZA+" (vedi capitolo successivo).

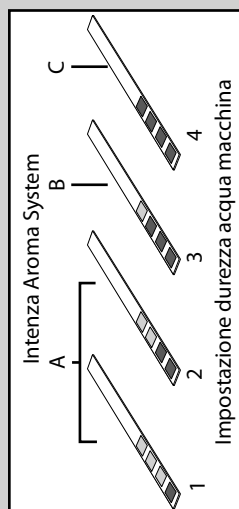

Giallo

- 4 A questo punto è possibile programmare le impostazioni di durezza dell'acqua. Premere il tasto "MENU" e scorrere le opzioni premendo il tasto "←" fino a visualizzare il simbolo a lato.



Nota:

la macchina viene fornita con un'impostazione della durezza dell'acqua standard idonea alla gran parte delle tipologie di acqua.

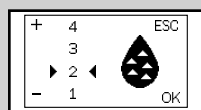

Giallo

- 5 Premere il tasto "MEMO" per aumentare il valore e il tasto "MEMO" per diminuire il valore.
- 6 Premere il tasto "OK" per confermare l'impostazione.



Verde

- 7** Premere il tasto “” per uscire dal menu di programmazione.

Installazione filtro acqua “INTENZA+”

Si consiglia di installare il filtro acqua “INTENZA+” che limita la formazione di calcare all’interno della macchina e dona un aroma più intenso al vostro espresso.

Il filtro acqua INTENZA+ è in vendita separatamente. Per maggiori dettagli consultare la pagina relativa ai prodotti per la manutenzione nelle presenti istruzioni per l’uso.

L’acqua è un elemento fondamentale nella preparazione di un espresso: per questo è estremamente importante filtrarla sempre in modo professionale. Il filtro acqua “INTENZA+” è in grado di prevenire la formazione di depositi minerali, migliorando la qualità dell’acqua.

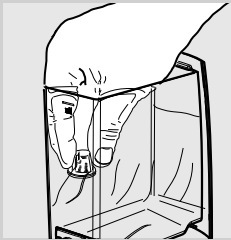

- 1** Rimuovere il filtrino bianco presente nel serbatoio dell’acqua e conservarlo in un luogo asciutto.



- 2** Rimuovere il filtro acqua “INTENZA+” dalla confezione, immergerlo in posizione verticale (con l’apertura verso l’alto) in acqua fredda e premere delicatamente ai lati per far uscire le bolle d’aria.

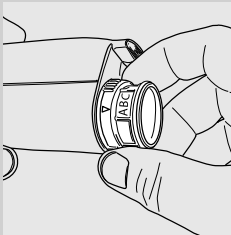

- 3** Impostare il filtro a seconda delle misurazioni effettuate (vedi capitolo precedente) e specificate alla base del filtro:
 A = acqua dolce – corrisponde a 1 o 2 sul provino
 B = acqua dura (standard) – corrisponde a 3 sul provino
 C = acqua molto dura – corrisponde a 4 sul provino

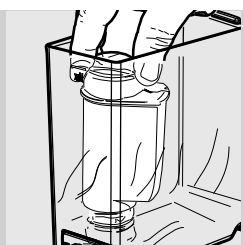

4 Inserire il filtro nel serbatoio dell'acqua vuoto. Spingerlo fino al punto più basso possibile.

5 Riempire il serbatoio dell'acqua con acqua fresca e reinsertirlo nella macchina.

6 Erogare tutta l'acqua contenuta nel serbatoio tramite la funzione acqua calda (vedi capitolo "Erogazione acqua calda").

7 Riempire nuovamente il serbatoio dell'acqua.

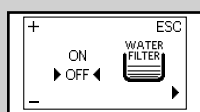

Giallo

8 Premere il tasto "MENU" e scorrere le opzioni premendo il tasto "☉" fino a visualizzare il display a lato.

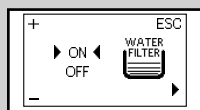

Giallo

9 Premere il tasto "☉" per selezionare "ON", quindi premere il tasto "☉" per confermare.

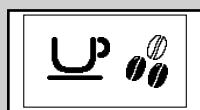

Verde

10 Per uscire, premere il tasto "⏻".

In questo modo la macchina è programmata per informare l'utente della necessità di sostituire il filtro acqua "INTENZA+".

Sostituzione del filtro acqua "INTENZA+"

Quando è necessario sostituire il filtro acqua "INTENZA+" viene visualizzato il simbolo a lato.

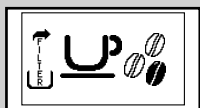

Giallo

1 Procedere alla sostituzione del filtro come descritto nel capitolo precedente.

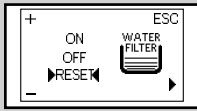

Giallo

2 Premere il tasto "MENU" e scorrere le opzioni premendo il tasto "☉" fino a visualizzare il simbolo a lato.

3 Selezionare l'opzione "RESET". Premere il tasto "☉" per confermare.

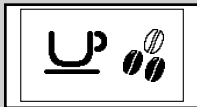

Verde

4 Per uscire, premere il tasto "⏻".

La macchina è ora programmata per gestire un nuovo filtro.



Giallo

**Nota:**

quando il filtro è già installato e si desidera rimuoverlo senza sostituirlo, selezionare l'opzione "OFF".

Quando il filtro acqua "INTENZA+" non è presente, inserire nel serbatoio il filtrino bianco rimosso in precedenza.

REGOLAZIONI

La macchina consente di effettuare alcune regolazioni per erogare il miglior caffè possibile.

Saeco Adapting System

Il caffè è un prodotto naturale e le sue caratteristiche possono cambiare in funzione dell'origine, della miscela e della tostatura. La macchina è dotata di un sistema di auto-regolazione che consente di utilizzare tutti i tipi di caffè in grani esistenti in commercio (non caramellati). La macchina si regola automaticamente dopo l'erogazione di alcuni caffè per ottimizzare l'estrazione del caffè in relazione alla compattezza del caffè macinato.

Regolazione macinacaffè in ceramica

Le macine in ceramica garantiscono sempre un accurato grado di macinatura per ogni tipo di miscela di caffè ed evitano il surriscaldamento dei chicchi.

Questa tecnologia offre una conservazione totale dell'aroma garantendo il vero gusto italiano in ogni tazza.

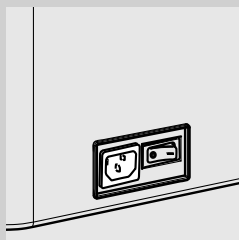

Attenzione:

il macinacaffè in ceramica contiene delle parti mobili che possono essere pericolose. È pertanto vietato inserire al suo interno dita o altri oggetti. Regolare il macinacaffè in ceramica utilizzando esclusivamente la chiave per la regolazione della macinatura. Prima di intervenire per qualsiasi motivo all'interno del contenitore caffè in grani, spegnere la macchina premendo il tasto ON/OFF e staccare la spina dalla presa di corrente.

Le macine in ceramica possono essere regolate per adattare la macinatura del caffè al vostro gusto personale.



Attenzione:

la manopola di regolazione della macinatura, posta all'interno del contenitore caffè in grani, deve essere ruotata solo quando il macinacaffè in ceramica è in funzione.

È possibile effettuare questa regolazione premendo e ruotando la manopola di regolazione della macinatura all'interno del contenitore caffè in grani servendosi dell'apposita chiave fornita in dotazione.

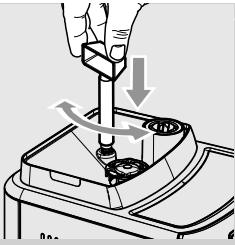

1 Premere e ruotare la manopola di regolazione della macinatura di uno scatto alla volta. La differenza di gusto sarà percepibile dopo aver erogato 2-3 espressi.

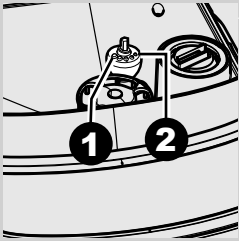

2 I riferimenti posti all'interno del contenitore caffè in grani indicano il grado di macinatura impostato. Si possono impostare 5 differenti gradi di macinatura, che variano da:

1 - macinatura grossa: gusto più leggero, per miscele con tostatura scura;

a

2 - macinatura fine: gusto più forte, per miscele con tostatura chiara.

Impostando il macinacaffè in ceramica su una macinatura più fine, il gusto del caffè sarà più forte. Per un caffè dal gusto più leggero, impostare il macinacaffè in ceramica su una macinatura più grossa.

Regolazione aroma (intensità del caffè)

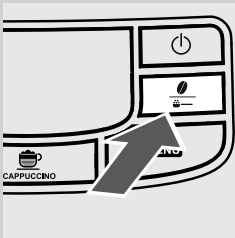

Scegliete la vostra miscela di caffè preferita e regolate la quantità di caffè da macinare in base ai vostri gusti personali. È anche possibile selezionare la funzione del caffè pre-macinato.



Nota:

la selezione deve essere eseguita prima di scegliere il caffè.

Premendo il tasto "☕" sono possibili quattro selezioni. Ad ogni pressione del tasto "☕" l'aroma cambia di un grado, a seconda della quantità selezionata:

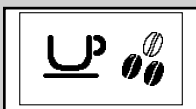

Verde

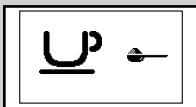

Verde

☕☕☕ = aroma leggero

☕☕☕ = aroma medio

☕☕☕ = aroma forte

☕☑ = caffè pre-macinato

Regolazione erogatore

L'erogatore può essere regolato in altezza per meglio adattarsi alla dimensione delle tazzine che si desidera utilizzare.

Per effettuare la regolazione, alzare o abbassare manualmente l'erogatore con le dita come mostrato in figura.

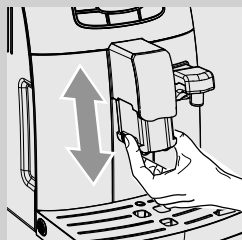

Le posizioni consigliate sono:
Per l'utilizzo di tazzine piccole;



Per l'utilizzo di tazze grandi.



Sotto l'erogatore si possono posizionare due tazze/tazzine per l'erogazione simultanea di due caffè.



Regolazione lunghezza caffè in tazza

La macchina permette di regolare la quantità di caffè erogato in base ai propri gusti e/o alle dimensioni di tazze/tazzine. Ad ogni pressione del tasto "☕
MEMO" o "☕
MEMO", la macchina eroga una quantità programmata di caffè. Ad ogni tasto è associata un'erogazione; questa avviene in modo indipendente.

La procedura descritta di seguito indica come programmare il tasto "☕
MEMO".

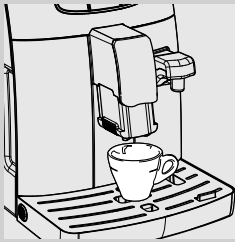

- 1 Posizionare una tazzina sotto l'erogatore.



Verde

- 2 Tenere premuto il tasto "☕
MEMO" fino a visualizzare il simbolo "MEMO". Rilasciare il tasto. A questo punto la macchina è in programmazione. La macchina avvia l'erogazione del caffè.



Verde

- 3 Quando appare il simbolo "STOP", premere il tasto "☕
MEMO" non appena si è raggiunta la quantità di caffè desiderata.

A questo punto il tasto "☕
MEMO" è programmato; ad ogni pressione, la macchina provvederà ad erogare la medesima quantità di espresso programmata.



Nota:

attenersi alla medesima procedura per programmare il tasto caffè "☕
MEMO". Servirsi sempre del tasto "☕
MEMO" per interrompere l'erogazione di caffè una volta raggiunta la quantità desiderata, anche durante la programmazione del tasto caffè "☕
MEMO".

EROGAZIONE CAFFÈ ED ESPRESSO

Prima di erogare caffè, verificare l'assenza di segnalazioni sul display e che il serbatoio acqua e il contenitore caffè in grani siano pieni.

Erogazione di caffè ed espresso con caffè in grani

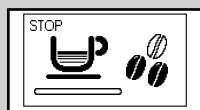
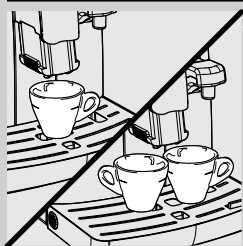

Verde



Verde

- 1 Posizionare 1 o 2 tazzine sotto l'erogatore.
 - 2 Per erogare un espresso o un caffè, premere il tasto "☕" per selezionare l'aroma desiderato.
 - 3 Premere il tasto "☕ MEMO" per un espresso o il tasto "☕ MEMO" per un caffè.
 - 4 Per erogare 1 espresso o 1 caffè, premere il tasto desiderato una sola volta. Viene visualizzato il simbolo a lato.
 - 5 Per erogare 2 espressi o 2 caffè, premere il tasto desiderato due volte consecutive. Viene visualizzato il simbolo a lato.
- Nota:**
in questa modalità di funzionamento, la macchina provvede automaticamente a macinare e dosare la giusta quantità di caffè. La preparazione di due espressi richiede due cicli di macinatura e due cicli di erogazione eseguiti dalla macchina in automatico.
- 6 Dopo aver effettuato il ciclo di pre-infusione, il caffè inizia a fuoriuscire dall'erogatore.
 - 7 L'erogazione del caffè si interrompe automaticamente quando viene raggiunto il livello impostato; è tuttavia possibile interromperla in anticipo premendo il tasto "☕ MEMO".

Erogazione di caffè ed espresso con caffè pre-macinato

Questa funzione consente di utilizzare caffè pre-macinato e decaffeinato.

Con la funzione caffè pre-macinato è possibile erogare un solo caffè alla volta.



Verde



1 Premere il tasto "☕" per selezionare la funzione caffè pre-macinato.

2 Sollevare il coperchio dell'apposito scompartimento e aggiungere un misurino di caffè pre-macinato. Servirsi solo del misurino in dotazione con la macchina, quindi richiudere il coperchio dello scompartimento caffè pre-macinato.



Attenzione:

nello scompartimento del caffè pre-macinato versare solo caffè pre-macinato. L'inserimento di altre sostanze e oggetti può causare gravi danni alla macchina. Tali danni non sono coperti da garanzia.

3 Premere il tasto "☕ MEMO" per un espresso o il tasto "☕ MEMO" per un caffè. Si avvia il ciclo di erogazione.

4 Dopo aver effettuato il ciclo di pre-infusione, il caffè inizia a fuoriuscire dall'erogatore.

5 L'erogazione del caffè si interrompe automaticamente quando viene raggiunto il livello impostato; è tuttavia possibile interromperla in anticipo premendo il tasto "☕ MEMO".

Al termine dell'erogazione, la macchina torna al menu principale.

Per erogare altri caffè con caffè pre-macinato, ripetere le operazioni appena descritte.



Nota:

se nello scompartimento non viene versato il caffè pre-macinato, si avrà solo l'erogazione dell'acqua.

Se la dose è eccessiva oppure vengono versati 2 o più misurini la macchina non eroga il prodotto e il caffè macinato verrà scaricato nel cassetto raccoglifondi.

CARAFFA LATTE

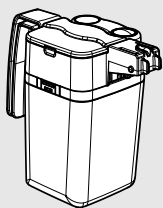

Questo capitolo illustra come utilizzare la caraffa del latte per la preparazione di cappuccino o latte caldo.



Nota:

prima di utilizzare la caraffa del latte, procedere a un'accurata pulizia come descritto nel capitolo "Pulizia e Manutenzione".

Si consiglia di riempirla con latte freddo (circa 5 °C). Riporre la caraffa in frigorifero dopo l'utilizzo. NON conservare il latte fuori dal frigorifero per oltre 15 minuti.



Attenzione:

utilizzare esclusivamente con latte o acqua per la pulizia.

Riempimento caraffa latte

La caraffa del latte può essere riempita prima o durante l'utilizzo.

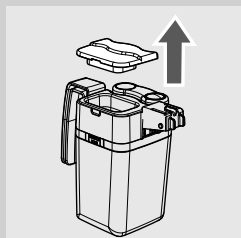

- 1 Sollevare il coperchio della caraffa come mostrato in figura.

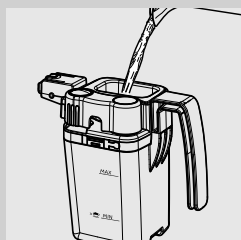

- 2 Versare il latte nella caraffa: il latte deve essere compreso tra il livello minimo (MIN) e il livello massimo (MAX) indicato sulla caraffa.

- 3 La caraffa del latte è pronta all'uso.

Inserimento caraffa latte

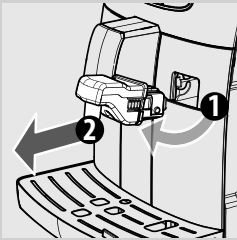

- 1** Se installato, rimuovere l'erogatore dell'acqua come mostrato in figura:
- Premere i due tasti laterali per sbloccare l'erogatore e sollevarlo leggermente;
 - Tirare l'erogatore per rimuoverlo.

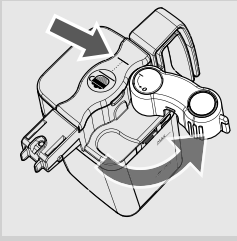

- 2** Aprire l'erogatore della caraffa ruotandolo in senso antiorario fino allo scatto in posizione.

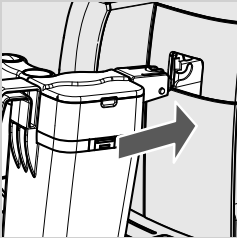

- 3** Inclinare leggermente la caraffa del latte e inserire la parte anteriore nelle guide della macchina.

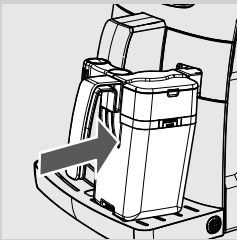

- 4** Inserire la caraffa fino in fondo nelle guide.

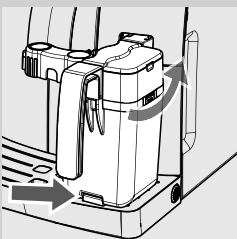

- 5** Premere e ruotare la caraffa verso il basso fino ad agganciarla alla vasca raccogliocce.
Non inserire la caraffa con forza.

Rimozione caraffa latte

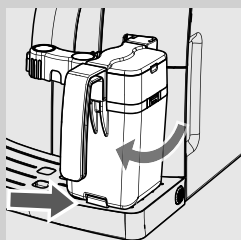

- 1 Ruotare la caraffa verso l'alto fino al naturale sgancio dall'insero posto nella vasca raccogliogocce.

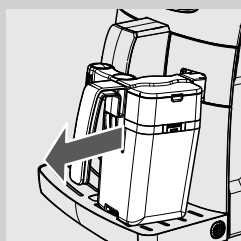

- 2 Allontanarla dalla macchina fino ad estrarla completamente.
- 3 Chiudere l'erogatore della caraffa ruotandolo in senso orario.

Svuotamento caraffa latte

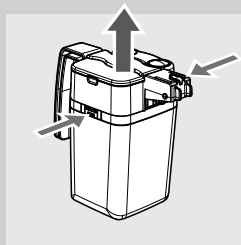

- 1 Premere i tasti di sgancio per rimuovere il coperchio.



- 2 Sollevare il coperchio. Vuotare la caraffa del latte e pulirla con cura.



Nota:

dopo ogni utilizzo, pulire la caraffa del latte come descritto nel capitolo "Pulizia e Manutenzione".

EROGAZIONE DI UN CAPPUCCINO

**Attenzione:**

pericolo di scottature! All'inizio dell'erogazione possono verificarsi brevi spruzzi di latte e vapore. Pericolo di ustioni! Attendere fino al termine del ciclo prima di rimuovere la caraffa del latte.

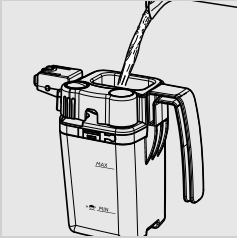

- 1 Riempire la caraffa con il latte. Il latte deve essere compreso tra il livello minimo (MIN) e il livello massimo (MAX) indicato sulla caraffa.

**Nota:**

utilizzare latte freddo (~5 °C / 41°F) con contenuto proteico pari almeno al 3% per ottenere un cappuccino di buona qualità. È possibile utilizzare sia latte intero che latte scremato, in base ai gusti personali.

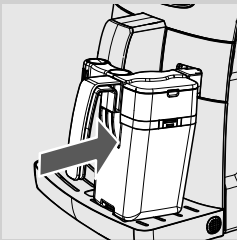

- 2 Aprire l'erogatore della caraffa e inserire la caraffa nella macchina.



- 3 Posizionare una tazzina sotto l'erogatore.

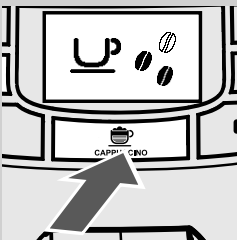

- 4 Premere il tasto "  " per avviare l'erogazione.

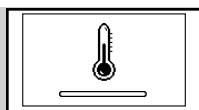

Giallo

- 5** La macchina necessita di un tempo di preriscaldamento: in questa fase viene visualizzato il simbolo a lato.



Verde

- 6** Quando viene visualizzato il simbolo a lato, la macchina eroga il latte. Per interrompere l'erogazione, premere il tasto "MEMO".



Verde

- 7** Terminata l'erogazione della schiuma di latte, la macchina eroga il caffè. Per interrompere l'erogazione, premere il tasto "MEMO".

**Nota:**

dopo aver utilizzato la caraffa del latte, procedere alla pulizia come descritto nel capitolo "Pulizia e Manutenzione".

È possibile preparare un cappuccino con il caffè pre-macinato. Premere il tasto "MEMO" per selezionare il caffè pre-macinato e versare quest'ultimo nello scompartimento.

Regolazione lunghezza cappuccino in tazza

Ad ogni pressione del tasto "CAPPUCCINO" la macchina eroga nella tazza una quantità prestabilita di cappuccino. La macchina consente di regolare la quantità di cappuccino erogato in base ai propri gusti e alle dimensioni di tazze/tazzine.

- 1** Riempire la caraffa con il latte e posizionarla nella macchina.
- 2** Posizionare una tazzina sotto l'erogatore.

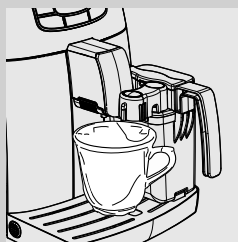

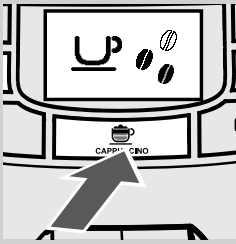

- 3** Tenere premuto il tasto “” fino a visualizzare il simbolo “MEMO” sul display, quindi rilasciare il tasto. A questo punto la macchina è in programmazione.

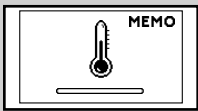

Giallo

- 4** La macchina necessita di un tempo di preriscaldamento: in questa fase viene visualizzato il simbolo a lato.





Verde

- 5** Quando la macchina mostra il simbolo a lato, ha inizio l'erogazione della schiuma di latte in tazza. Una volta raggiunta la quantità desiderata, premere il tasto “”.



Verde

- 6** Terminata l'erogazione della schiuma di latte, la macchina inizia a erogare il caffè. Una volta raggiunta la quantità desiderata, premere il tasto “”.

A questo punto il tasto “” è programmato. Ad ogni pressione, la macchina eroga la medesima quantità di cappuccino programmata.

EROGAZIONE LATTE CALDO

**Attenzione:**

pericolo di scottature! All'inizio dell'erogazione possono verificarsi brevi spruzzi di latte e vapore. Pericolo di ustioni!

Attendere fino al termine del ciclo prima di rimuovere la caraffa del latte.

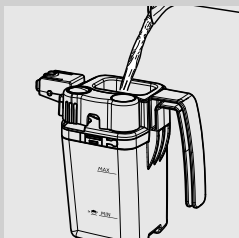

- 1 Riempire la caraffa con il latte. Il latte deve essere compreso tra il livello minimo (MIN) e il livello massimo (MAX) indicato sulla caraffa.

**Nota:**

utilizzare latte freddo (~5 °C / 41°F) con contenuto proteico pari almeno al 3% per ottenere un cappuccino di buona qualità. È possibile utilizzare sia latte intero che latte scremato, in base ai gusti personali.

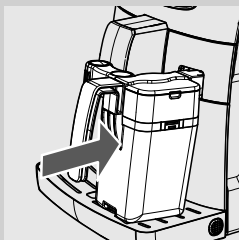



- 2 Aprire l'erogatore della caraffa e inserire la caraffa nella macchina.

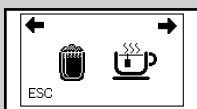

- 3 Posizionare una tazzina sotto l'erogatore.



Verde

- 4 Premere il tasto "  " Sul display viene visualizzato il simbolo a lato.
- 5 Premere il tasto "  " per selezionare il latte caldo.

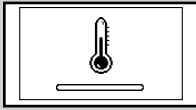

Giallo

- 6** La macchina necessita di un tempo di preriscaldamento: in questa fase viene visualizzato il simbolo a lato.



Verde

- 7** La macchina eroga una quantità predefinita di latte caldo in tazza. Per interrompere l'erogazione, premere il tasto "MEMO".

**Nota:**

dopo aver utilizzato la caraffa del latte, procedere alla pulizia come descritto nel capitolo "Pulizia e Manutenzione".

Regolazione lunghezza latte caldo in tazza

Ogni volta che viene selezionata questa funzione, la macchina eroga nella tazza una quantità prestabilita di latte caldo. La macchina consente di regolare la quantità di latte caldo in base ai propri gusti e alle dimensioni di tazze/tazzine.

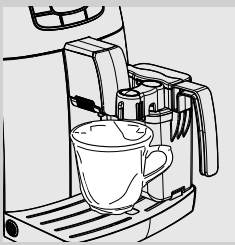

- 1** Riempire la caraffa con il latte e posizionarla nella macchina.
- 2** Posizionare una tazzina sotto l'erogatore.



Verde

- 3** Premere il tasto "SPECIAL". Sul display viene visualizzato il simbolo a lato.
- 4** Tenere premuto il tasto "MEMO" per selezionare il latte caldo fino a visualizzare il simbolo "MEMO" sul display, quindi rilasciare il tasto. A questo punto la macchina è in programmazione.

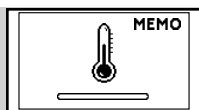

Giallo



Verde

- 5** La macchina necessita di un tempo di preriscaldamento: in questa fase viene visualizzato il simbolo a lato.

- 6** Una volta raggiunta la quantità di latte caldo desiderata, premere il tasto "MEMO".

A questo punto il tasto "latte caldo" è programmato. Ad ogni pressione, la macchina eroga la medesima quantità di latte caldo programmata.

EROGAZIONE DI ACQUA CALDA



Attenzione:

pericolo di scottature! All'inizio dell'erogazione possono verificarsi spruzzi di acqua calda e vapore. Pericolo di ustioni! Attendere fino al termine del ciclo prima di rimuovere l'erogatore dell'acqua.

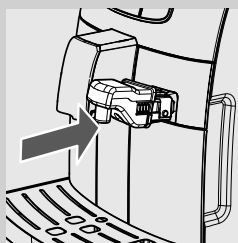

- 1** Inclinare leggermente l'erogatore dell'acqua e inserirlo fino in fondo nelle guide della macchina.

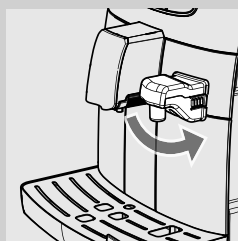

- 2** Premere e ruotare l'erogatore dell'acqua verso il basso fino ad agganciarlo alla macchina come mostrato in figura.



3 Inserire un contenitore sotto l'erogatore dell'acqua calda.

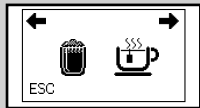

Verde

4 Premere il tasto "☺
SPECIAL" Sul display viene visualizzato il simbolo a lato.

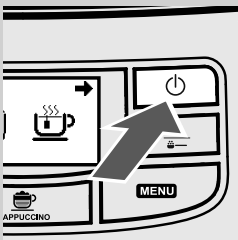

5 Premere il tasto "☺" per avviare l'erogazione.

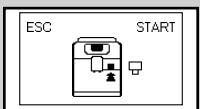

Verde

6 Viene visualizzato il simbolo a lato. La macchina indica di installare l'erogatore dell'acqua. Assicurarsi che l'erogatore sia posizionato correttamente. Premere "☺" per confermare. La macchina inizia a erogare acqua calda.

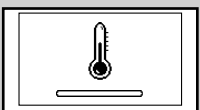

Giallo

7 La macchina necessita di un tempo di preriscaldamento: in questa fase viene visualizzato il simbolo a lato.



Verde

- 8** Versare la quantità di acqua calda desiderata. Per interrompere la procedura di erogazione dell'acqua calda, premere il tasto "☺".

PULIZIA E MANUTENZIONE

Pulizia giornaliera della macchina



Avvertenza:

la pulizia e la manutenzione puntuali della macchina sono fondamentali per prolungarne il ciclo di vita. La vostra macchina è esposta continuamente a umidità, caffè e calcare! Questo capitolo descrive in dettaglio quali operazioni svolgere e con quale frequenza. Se queste operazioni non vengono svolte, la vostra macchina smetterà di funzionare regolarmente. Questo tipo di riparazione NON è coperto da garanzia.



Nota:

- Per la pulizia dell'apparecchio utilizzare un panno morbido inumidito con acqua.
- Non inserire in lavastoviglie i componenti rimovibili.
- Non immergere la macchina in acqua.
- Non utilizzare alcol, solventi e/o oggetti abrasivi per pulire la macchina.
- Non asciugare la macchina e/o i suoi componenti utilizzando un forno a microonde e/o un forno convenzionale.

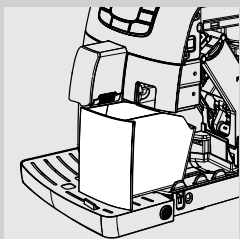

- 1** Ogni giorno, a macchina accesa, vuotare e pulire il cassetto raccogli-fondi.

Ulteriori interventi di manutenzione possono essere effettuati solo con la macchina spenta e scollegata dalla rete elettrica.

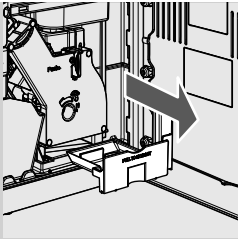

- 2** Vuotare e pulire il cassetto raccogli caffè all'interno della macchina. Aprire lo sportello di servizio, rimuovere il cassetto e svuotare i residui di caffè.

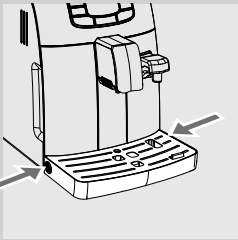

- 3** Vuotare e lavare la vasca raccogli gocce:

- Premere i pulsanti laterali per rimuovere la vasca.
- Rimuovere la vasca raccogli gocce.

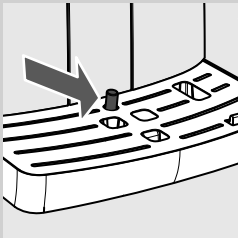
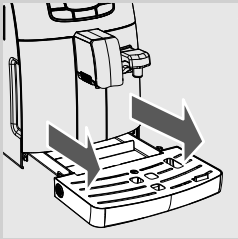

Nota:

Effettuare questa operazione anche quando l'indicatore vasca raccogli gocce piena è sollevato.

Pulizia giornaliera del serbatoio dell'acqua

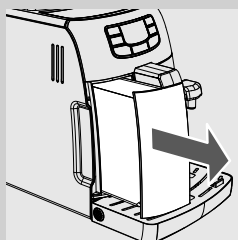

- 1** Rimuovere il filtrino bianco o il filtro acqua INTENZA+ (se presente) dal serbatoio e lavarlo con acqua fresca.
- 2** Riposizionare il filtrino bianco o il filtro acqua INTENZA+ (se presente) nel suo alloggiamento esercitando una leggera pressione combinata a una leggera rotazione.
- 3** Riempire il serbatoio con acqua fresca.

Pulizia giornaliera della caraffa del latte

È importante pulire la caraffa del latte ogni giorno e dopo ogni utilizzo al fine di mantenere l'igiene e garantire la preparazione di una schiuma di latte dalla consistenza perfetta.

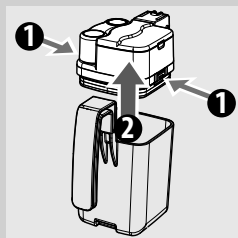

- 1** Premere i tasti di sgancio e rimuovere il coperchio.

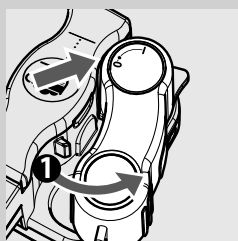

- 2** Ruotare l'erogatore del latte fino al contrassegno (●).

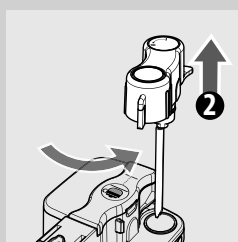

- 3** Sollevare l'erogatore per estrarlo dal coperchio della caraffa.
- 4** Lavare l'erogatore con acqua fresca.
- 5** Riposizionare l'erogatore sul coperchio della caraffa.

Pulizia settimanale della macchina

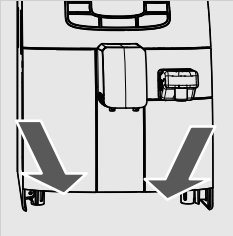

- 1 Pulire la sede della vasca raccogliogocce.

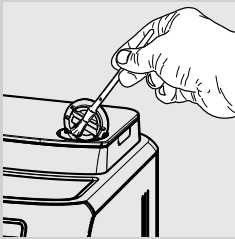

- 2 Con il pennello in dotazione, pulire lo scompartimento del caffè premacinato.

Pulizia settimanale della caraffa del latte

La pulizia settimanale è più completa poiché rimuove eventuali residui di latte dall'erogatore.

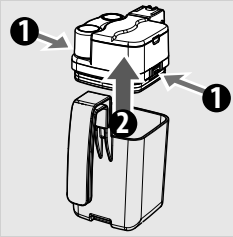

- 1 Premere i tasti di sgancio e rimuovere il coperchio.

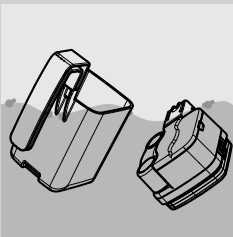

- 2 Risciacquare il coperchio e la caraffa del latte con acqua fresca. Rimuovere ogni residuo di latte.

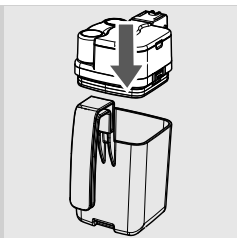

3 Montare il coperchio sulla caraffa del latte assicurandosi che sia ben fissato.

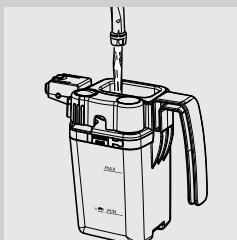

4 Rimuovere la parte superiore e riempire la caraffa del latte con acqua fresca fino al livello MAX.

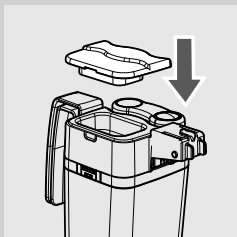

5 Riposizionare la parte superiore sulla caraffa del latte.

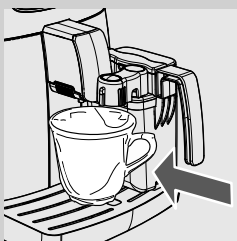

6 Aprire l'erogatore della caraffa del latte e inserire la caraffa nella macchina.

7 Posizionare un contenitore sotto l'erogatore.



8 Premere il tasto "☕" Sul display viene visualizzato il simbolo a lato. Premere il tasto "☕" per selezionare il latte caldo.

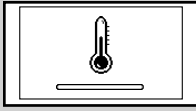

Giallo

9 La macchina necessita di un tempo di preriscaldamento: in questa fase viene visualizzato il simbolo a lato.



Verde

10 Al termine dell'erogazione, il lavaggio è completato. Rimuovere la caraffa del latte e svuotarla.

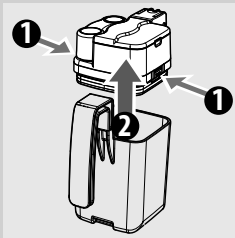

11 Premere i tasti di sgancio e rimuovere il coperchio.

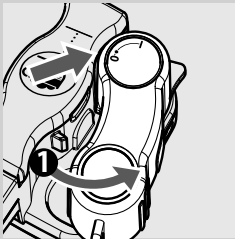

12 Ruotare l'erogatore della caraffa del latte fino al contrassegno (●).

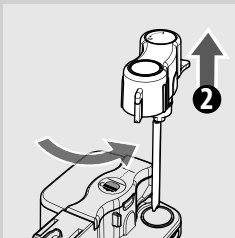

13 Sollevare l'erogatore per estrarlo dal coperchio della caraffa. L'erogatore della caraffa del latte è composto da sei pezzi che è necessario smontare. Ogni singolo pezzo è identificato dalle lettere maiuscole (A-E) illustrate di seguito nelle immagini relative alle varie fasi.

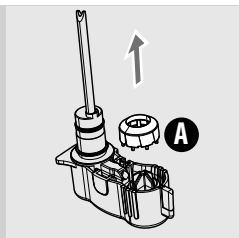

14 Rimuovere l'anello (A) dall'erogatore della caraffa del latte.

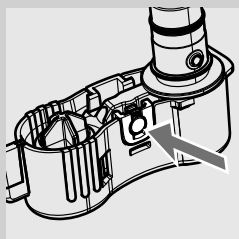

15 Premere il pulsante indicato dalla freccia per sbloccare il coperchio.

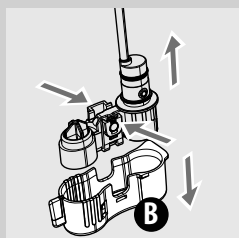

16 Separare il coperchio (B) dall'erogatore della caraffa del latte premendo verso il basso ed esercitando una leggera pressione ai lati.

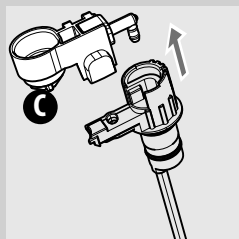

17 Sfilare l'emulsionatore del latte (C) tirandolo verso l'alto.

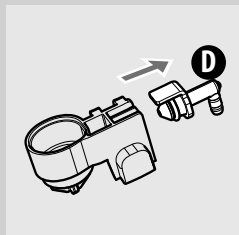

18 Sfilare il raccordo (D) dall'emulsionatore del latte tirandolo verso l'esterno.

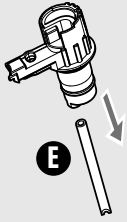

19 Rimuovere il tubo di aspirazione (E).

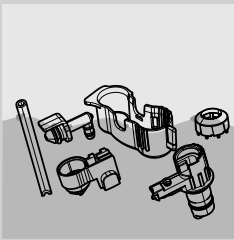

20 Pulire a fondo tutti i componenti con acqua tiepida.



Nota:

è anche possibile lavare i componenti in lavastoviglie.

21 Rimontare tutti i componenti seguendo la procedura inversa.



Nota:

come illustrato al punto 13, l'erogatore può essere inserito nel coperchio solo quando si trova nel punto (●).

Pulizia settimanale del gruppo caffè

Il gruppo caffè deve essere pulito ogni volta che si riempie il contenitore caffè in grani o almeno una volta alla settimana.

1 Spegnere la macchina premendo il tasto “” ed estrarre la spina dalla presa di corrente.

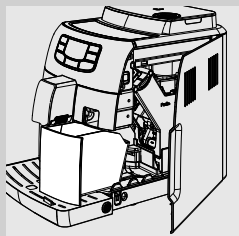

2 Rimuovere il cassetto raccoglifondi. Aprire lo sportello di servizio.

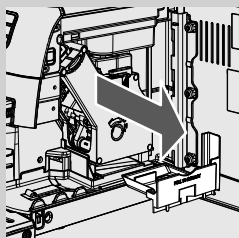

3 Estrarre il cassetto raccogli caffè e pulirlo.

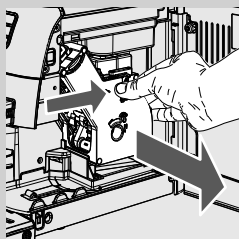

4 Per estrarre il gruppo caffè premere il tasto «PUSH» tirando la maniglia.

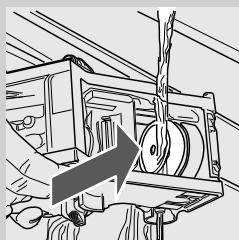

5 Lavare accuratamente il gruppo caffè con acqua fresca e tiepida; pulire con cura il filtro superiore.



Avvertenza:

non utilizzare detersivi o sapone per pulire il gruppo caffè.

6 Lasciare asciugare completamente all'aria il gruppo caffè.

7 Pulire accuratamente l'interno della macchina utilizzando un panno morbido inumidito con acqua.

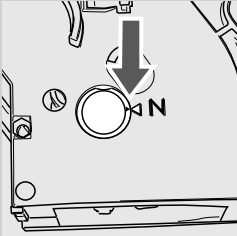

8 Assicurarsi che il gruppo caffè sia in posizione di riposo; i due segni di riferimento devono corrispondere. In caso contrario, eseguire l'operazione descritta al punto (9).

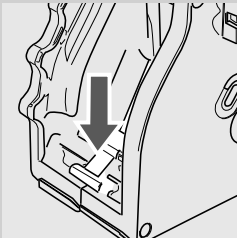

9 Premere delicatamente la leva verso il basso fino a toccare la base del gruppo caffè e finché i due segni di riferimento a lato del gruppo corrispondono.

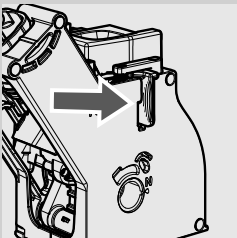

10 Assicurarsi che il gancio per il blocco del gruppo caffè sia nella posizione corretta; per verificarlo, premere con forza il tasto "PUSH" fino allo scatto in posizione. Verificare che il gancio sia in alto a battuta. In caso contrario, riprovare.

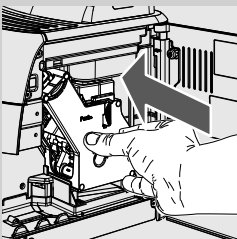

11 Introdurre di nuovo in sede il gruppo caffè fino ad agganciarlo senza premere il tasto "PUSH".

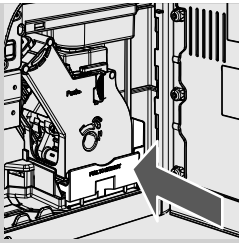

12 Inserire il cassetto raccogli caffè e chiudere lo sportello di servizio.

13 Inserire il cassetto raccoglifondi.

Pulizia mensile della caraffa del latte

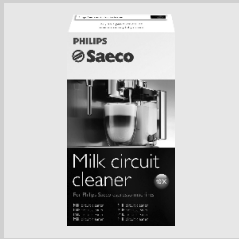

Il ciclo di pulizia mensile prevede l'uso del sistema di pulizia circuito latte "Saeco Milk Circuit Cleaner" per eliminare eventuali residui di latte dal circuito. Il "Saeco Milk Circuit Cleaner" è in vendita separatamente. Per maggiori dettagli consultare la pagina relativa ai prodotti per la manutenzione.



Attenzione:

pericolo di scottature! All'inizio dell'erogazione possono verificarsi brevi spruzzi di acqua calda e vapore. Pericolo di ustioni! Attendere fino al termine del ciclo prima di rimuovere la caraffa del latte.



Nota:

prima di iniziare la procedura, assicurarsi che il serbatoio dell'acqua sia pieno fino al livello MAX.

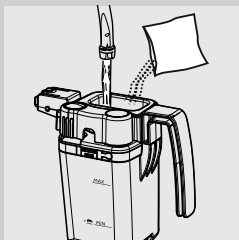

1 Riempire la caraffa del latte con acqua fino al livello massimo (MAX).

2 Versare il prodotto per la pulizia nella caraffa del latte e attendere che si sciolga completamente.

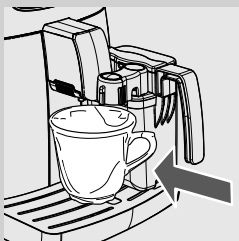



3 Inserire la caraffa del latte nella macchina.

4 Posizionare un contenitore sotto l'erogatore.



Verde

- 5** Premere il tasto "  " Sul display viene visualizzato il simbolo a lato. Premere il tasto "  " per selezionare il latte caldo.

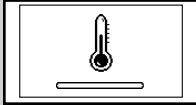

Giallo

- 6** La macchina necessita di un tempo di preriscaldamento: in questa fase viene visualizzato il simbolo a lato.



Verde

- 7** Al termine dell'erogazione, ripetere le operazioni dal punto 5 al punto 8 fino al completo svuotamento della caraffa.



Attenzione:
non bere la soluzione erogata durante il processo.

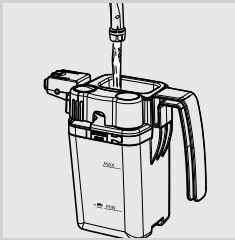

- 8** Rimuovere la caraffa del latte e il contenitore dalla macchina.

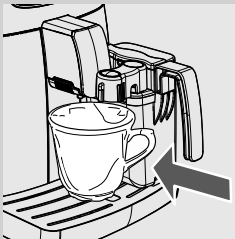

- 9** Risciacquare e riempire la caraffa del latte con acqua fresca fino al livello MAX.



- 10** Inserire la caraffa del latte nella macchina e posizionare un contenitore sotto l'erogatore per avviare il ciclo di risciacquo.



Verde

- 11** Premere il tasto "  " Sul display viene visualizzato il simbolo a lato. Premere il tasto "  " per selezionare il latte caldo.

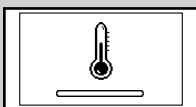

Giallo

- 12** La macchina necessita di un tempo di preriscaldamento: in questa fase viene visualizzato il simbolo a lato.

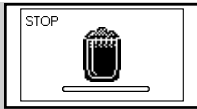

Verde

- 13 Al termine dell'erogazione, ripetere le operazioni dal punto 12 al punto 15 fino al completo svuotamento della caraffa.
- 14 Rimuovere la caraffa del latte e il contenitore dalla macchina. Ripetere le operazioni dal punto 10 al punto 16 ancora una volta.
- 15 Smontare e lavare la caraffa del latte come descritto nel capitolo "Pulizia settimanale della caraffa del latte".

Lubrificazione mensile del gruppo caffè

Lubrificare il gruppo caffè dopo circa 500 erogazioni di caffè o una volta al mese.

Il grasso Saeco per lubrificare il gruppo caffè può essere acquistato separatamente. Per maggiori dettagli consultare la pagina relativa ai prodotti per la manutenzione nelle presenti istruzioni per l'uso.

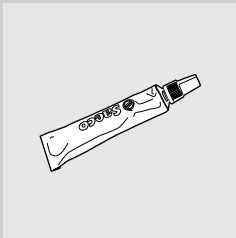

! Avvertenza:

prima di lubrificare il gruppo caffè, pulirlo con acqua fresca e lasciarlo asciugare come spiegato nel capitolo "Pulizia settimanale del gruppo caffè".

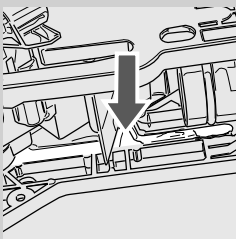
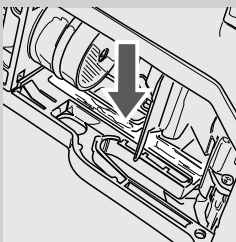

- 1 Applicare il grasso in modo uniforme su entrambe le guide laterali.

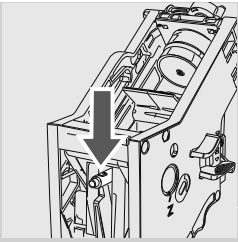

2 Lubrificare anche l'albero.

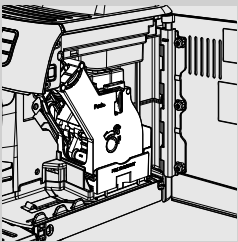
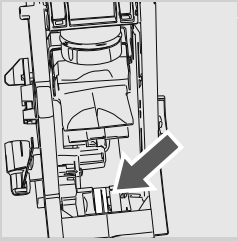

3 Inserire il gruppo caffè in sede fino allo scatto in posizione (vedi capitolo "Pulizia settimanale del gruppo caffè"). Inserire il cassetto raccogli caffè.

4 Chiudere lo sportello di servizio. Inserire il cassetto raccoglifondi.

Pulizia mensile del gruppo caffè con pastiglie sgrassanti



Oltre alla pulizia settimanale, si consiglia di eseguire questo ciclo di pulizia con pastiglie sgrassanti dopo circa 500 tazze di caffè o una volta al mese. Questa operazione completa il processo di manutenzione del gruppo caffè. Le pastiglie sgrassanti sono in vendita separatamente. Per maggiori dettagli consultare la pagina relativa ai prodotti per la manutenzione nelle presenti istruzioni per l'uso.



Avvertenza:

Le pastiglie sgrassanti sono indicate esclusivamente per la pulizia e non hanno funzione decalcificante. Per la decalcificazione, utilizzare il decalcificante Saeco seguendo la procedura descritta nel capitolo "Decalcificazione".



- 1** Posizionare un contenitore sotto l'erogatore.

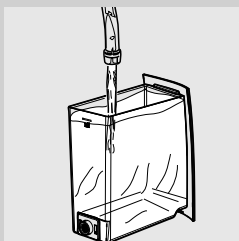

- 2** Assicurarsi di riempire il serbatoio dell'acqua con acqua fresca fino al livello "MAX".

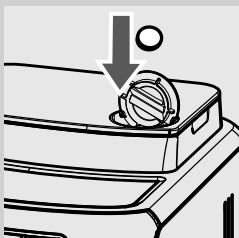

- 3** Inserire una pastiglia sgrassante nello scompartimento del caffè pre-macinato.

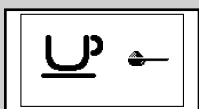

- 4** Premere il tasto "☕" una o più volte per selezionare la funzione caffè pre-macinato. Non aggiungere caffè in polvere.

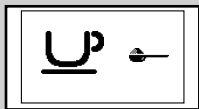
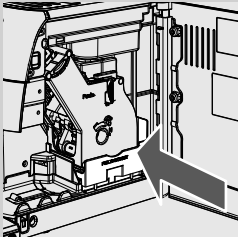
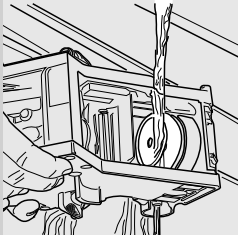
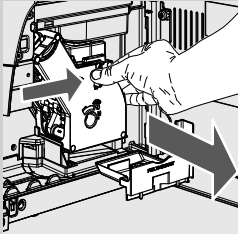

Verde

- 5** Premere il tasto "☕" per avviare un ciclo di erogazione caffè.
- 6** Attendere che la macchina termini automaticamente l'erogazione.
- 7** Premere il tasto "⏻" per spegnere la macchina e lasciare agire la soluzione per circa 15 minuti. Vuotare il contenitore e reinsertarlo in posizione.
- 8** Accendere la macchina e attendere fino al termine del ciclo di risciacquo.
- 9** Rimuovere il cassetto raccogli fondi e aprire lo sportello di servizio. Rimuovere il cassetto raccogli caffè e il gruppo caffè.
- 10** Lavare accuratamente il gruppo caffè con acqua fresca.
- 11** Dopo aver risciacquato il gruppo caffè, inserirlo nuovamente in sede fino all'avvenuto aggancio (vedere il capitolo "Pulizia settimanale del gruppo caffè"). Inserire il cassetto raccogli caffè e il cassetto raccogli fondi. Chiudere lo sportello di servizio.
- 12** Premere il tasto "☕" per selezionare la funzione caffè pre-macinato. Non versare caffè nello scompartimento del caffè pre-macinato.
- 13** Premere il tasto "☕" per avviare un ciclo di erogazione caffè.
- 14** Ripetere le operazioni dal punto 12 al punto 13 due volte. Vuotare il contenitore.
- 15** Per pulire la vasca raccogli gocce, posizionare all'interno della vasca una pastiglia sgrassante e riempirla per 2/3 con acqua calda. Lasciare che la soluzione di pulizia agisca per circa 30 minuti, quindi risciacquare abbondantemente.

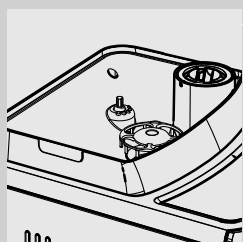

Pulizia mensile del contenitore caffè in grani

Pulire il contenitore caffè in grani una volta al mese quando è vuoto con un panno umido per rimuovere le sostanze oleose del caffè. Riempirlo quindi nuovamente con il caffè in grani.

DECALCIFICAZIONE

Il processo di decalcificazione richiede circa 35 minuti.

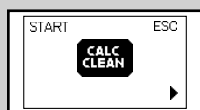

Giallo

Durante l'utilizzo, all'interno della macchina si forma del calcare che deve essere rimosso regolarmente; in caso contrario, il circuito idraulico e del caffè possono rimanere ostruiti. Sarà la macchina a indicare quando è necessario procedere alla decalcificazione. Se il display della macchina visualizza il simbolo CALC CLEAN è necessario procedere alla decalcificazione.



Avvertenza:

se questa operazione non viene eseguita, la macchina smetterà di funzionare regolarmente; in tal caso la riparazione NON è coperta da garanzia.



Usare solo il decalcificante Saeco, appositamente formulato per ottimizzare le performance della macchina. Il decalcificante SAECO è in vendita separatamente. Per maggiori dettagli consultare la pagina relativa ai prodotti per la manutenzione nelle presenti istruzioni per l'uso.



Attenzione:

non bere la soluzione decalcificante e i prodotti erogati fino al completamento del ciclo. Non utilizzare in nessun caso l'aceto come decalcificante.



Nota:

non spegnere la macchina durante il ciclo di decalcificazione. In caso contrario, eseguire nuovamente il ciclo dall'inizio.

Per eseguire il ciclo di decalcificazione attenersi alle seguenti istruzioni:

Prima di procedere alla decalcificazione:

- 1 Vuotare la vasca raccogliacqua.

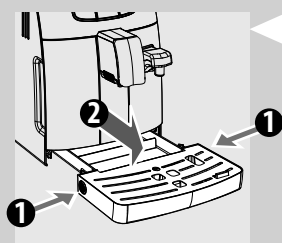

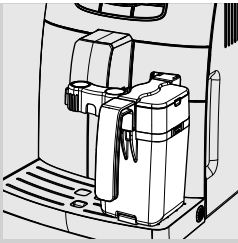

Giallo

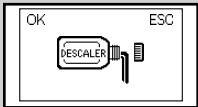

Rosso

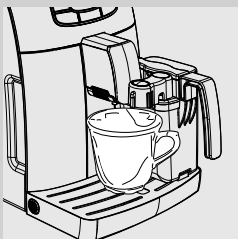
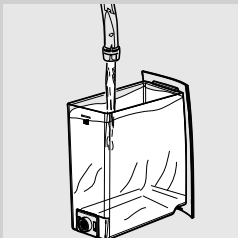
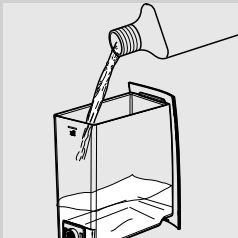

2 Inserire la caraffa del latte vuota.

3 Estrarre il filtro acqua "INTENZA+" (se presente) dal serbatoio dell'acqua.

4 Premere il tasto "MENU". Premere il tasto "☉" fino a visualizzare il display a lato.

5 Premere il tasto "☉" per accedere al menu di decalcificazione.



Nota:

se il tasto "☉" è stato premuto per errore, uscire premendo il tasto "⏻".

6 Estrarre il serbatoio dell'acqua e versarvi l'intero contenuto del decalcificante Saeco. Riempire il serbatoio con acqua fresca fino al livello MAX.

7 Riposizionare il serbatoio dell'acqua nella macchina.

8 Posizionare un contenitore capiente (1,5 l) sotto l'erogatore della caraffa del latte e l'erogatore caffè.

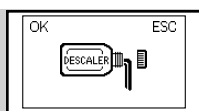

Rosso

9 Premere il tasto "☕"
MEMO per avviare il ciclo di decalcificazione.



Rosso

10 La macchina inizia a erogare soluzione decalcificante a intervalli regolari. La barra sul display indica lo stato di avanzamento del ciclo.



Rosso

**Nota:**

il ciclo di decalcificazione può essere messo in pausa premendo il tasto "☕"
MEMO; per riprendere il ciclo, premere nuovamente il tasto "☕"
MEMO. Questo consente di svuotare il contenitore o di assentarsi per un breve periodo.



Rosso

11 Quando viene visualizzato il simbolo a lato, il serbatoio dell'acqua è vuoto.

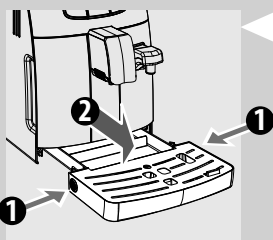

12 Rimuovere e svuotare il contenitore e la caraffa del latte.

13 Vuotare la vasca raccogliogocce e reinserirla in posizione.

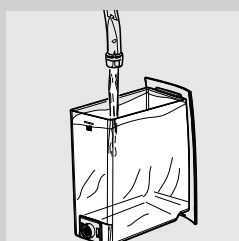

14 Estrarre il serbatoio dell'acqua, risciacquarlo e riempirlo con acqua fresca fino al livello MAX. Reinserrarlo nella macchina.

15 Installare la caraffa del latte nella macchina. Riposizionare il contenitore sotto l'erogatore della caraffa e l'erogatore caffè.



Rosso

16 Quando si inserisce il serbatoio dell'acqua, viene visualizzato il simbolo a lato. Premere il tasto "MEMO" per avviare il ciclo di risciacquo.



Rosso

17 Quando viene visualizzato simbolo a lato, il serbatoio dell'acqua è vuoto. Ripetere le operazioni dal punto 13 al punto 17, quindi passare al punto 19.

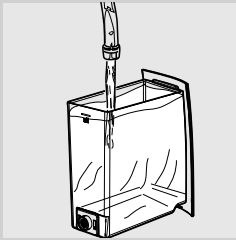

18 Quando il serbatoio dell'acqua è vuoto, rimuoverlo dalla macchina. Risciacquarlo e riempirlo con acqua fresca fino al livello MAX. Riposizionare il serbatoio dell'acqua nella macchina.

19 Rimuovere e svuotare il contenitore.

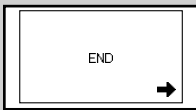

Rosso

20 Quando l'acqua richiesta per il risciacquo è stata completamente erogata, la macchina visualizza il simbolo a lato. Premere il tasto "MEMO" per uscire dal ciclo di decalcificazione.



Giallo

21 La macchina effettua il caricamento automatico del circuito.

22 A questo punto la macchina esegue il ciclo di riscaldamento e di risciacquo automatico per l'erogazione dei prodotti.

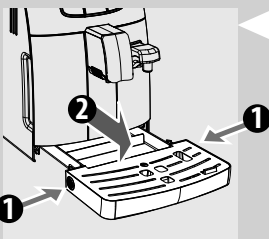

23 Vuotare la vasca raccogliogocce e reinserirla in posizione.

24 Il ciclo di decalcificazione è completo.

25 Riposizionare il filtro acqua "INTENZA+" (se presente) nel serbatoio dell'acqua.

Nota:

al termine del ciclo di decalcificazione, lavare il gruppo caffè come descritto nel capitolo "Pulizia settimanale del gruppo caffè".

I due cicli di risciacquo provvedono al lavaggio del circuito con una quantità di acqua preimpostata per garantire prestazioni ottimali della macchina. Se il serbatoio non viene riempito fino al livello MAX, la macchina può richiedere l'esecuzione di tre o più cicli.

Nota:

a volte, durante la decalcificazione, sull'erogatore della caraffa può gocciolare del liquido.

Per ridurre eventuali perdite, procedere come segue:

1 Aprire l'erogatore della caraffa ruotandolo in senso antiorario fino allo scatto in posizione.

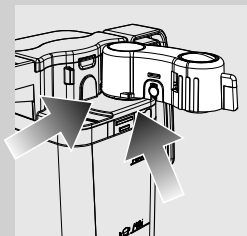

2 Premere con forza sul giunto di rotazione ruotandolo almeno due o tre volte a un angolo di 45° come mostrato in figura.

PROGRAMMAZIONE

Alcune impostazioni della macchina possono essere modificate in base alle proprie esigenze.

Parametri regolabili

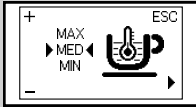

Giallo

Temperatura caffè

Questa funzione consente di regolare la temperatura di erogazione del caffè.

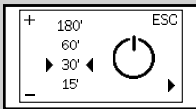

Giallo

Timer (stand-by)

Questa funzione consente di regolare il tempo di passaggio allo stand-by dopo l'ultima erogazione.

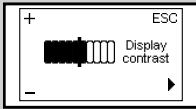

Giallo

Contrasto

Questa funzione consente di regolare il contrasto del display per una visualizzazione ottimale dei messaggi.



Giallo

Durezza acqua

Questa funzione consente di regolare le impostazioni in base alla durezza dell'acqua della zona dell'utente.

- 1 = acqua molto dolce
- 2 = acqua dolce
- 3 = acqua dura
- 4 = acqua molto dura

Per ulteriori dettagli vedere il capitolo "Misurazione e programmazione durezza acqua".

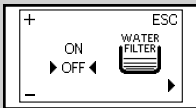

Giallo

Filtro acqua "INTENZA+"

Questa funzione consente di gestire il filtro acqua "INTENZA+". Per ulteriori dettagli vedere il capitolo relativo al trattamento del filtro.

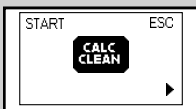

Giallo

Ciclo di decalcificazione

Questa funzione consente di eseguire il ciclo di decalcificazione.

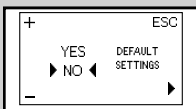

Giallo

Impostazioni di fabbrica

Questa funzione consente di re-impostare i valori di fabbrica.

Esempio di programmazione

L'esempio mostra come procedere alla programmazione del contrasto display. Procedere in maniera analoga per la programmazione di altre funzioni.

Si può accedere al menu di programmazione solo quando la macchina è accesa e visualizza il display a lato.

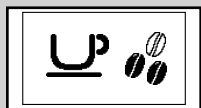

Verde

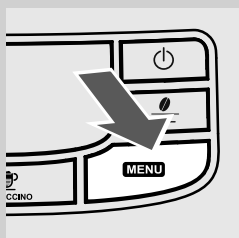

- 1 Premere il tasto "MENU" per accedere alla programmazione.

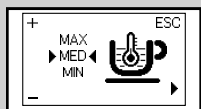

Giallo

- 2 Viene visualizzata la prima pagina.

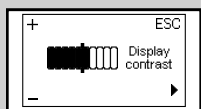
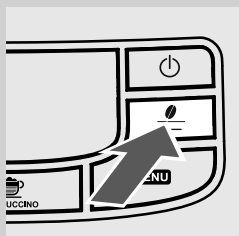

Giallo

- 3 Premere il tasto "☕" per scorrere le opzioni fino a visualizzare la funzione di contrasto display.

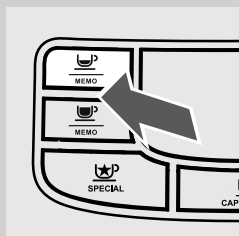

- 4 Premere i tasti "☕ MEMO" e "☕ MEMO" per aumentare o diminuire il valore della funzione.

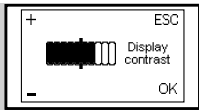

Giallo

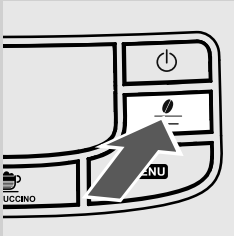

- 5 Quando il valore è stato modificato, appare il messaggio "OK". Premere il tasto "OK" per confermare la modifica.

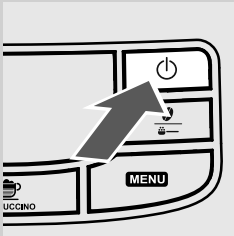

- 6 Premere il tasto "Power" per uscire dalla programmazione.

Nota:

la macchina esce automaticamente dalla programmazione se non viene premuto alcun tasto per 3 minuti consecutivi. I valori modificati ma non confermati non vengono memorizzati.

SIGNIFICATO DEI SIMBOLI A DISPLAY

La macchina è provvista di un sistema di colori per semplificare l'interpretazione dei segnali a display.
Il codice cromatico dei simboli è basato sul principio del semaforo.

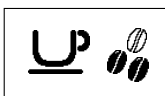
Segnali di pronto (verde)

La macchina è pronta per l'erogazione dei prodotti.

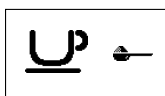

La macchina è pronta per l'erogazione di caffè pre-macinato.



Selezione latte caldo o acqua calda.

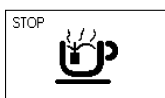

Erogazione acqua calda.

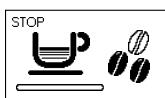

Macchina in fase di erogazione di un espresso.

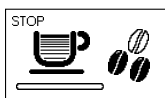

Macchina in fase di erogazione di un caffè.



Macchina in fase di erogazione di due espressi.



Macchina in fase di erogazione di due caffè.

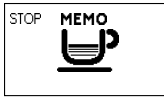

Erogazione latte caldo.

Segnali di pronto (verde)

Macchina in fase di programmazione della quantità di caffè da erogare.

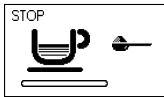

Erogazione caffè con caffè pre-macinato in corso.



La macchina sta erogando un cappuccino.

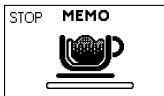

La macchina sta programmando la quantità di latte da erogare per la preparazione del cappuccino.



La macchina sta programmando la quantità di caffè da erogare per la preparazione del cappuccino.



La macchina sta programmando la quantità di latte da erogare per la preparazione di latte caldo.

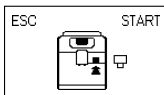

Inserire l'erogatore dell'acqua e premere il tasto "⏻" per avviare l'erogazione. Premere "☺" per uscire.

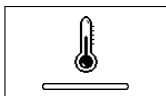
Segnali di avviso (giallo)

Macchina in fase di riscaldamento per l'erogazione di bevande o acqua calda.

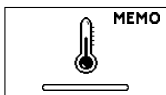

Macchina in fase di riscaldamento durante la programmazione di bevande.



Macchina in fase di risciacquo. Attendere che la macchina abbia terminato il ciclo.

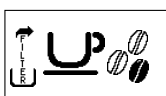

La macchina segnala che è necessario sostituire il filtro acqua "INTENZA+".



Gruppo caffè in fase di ripristino in seguito a reset macchina.

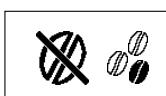

Riempire il contenitore con caffè in grani e riavviare il ciclo.

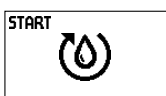

Caricare il circuito.



La macchina deve essere decalcificata. Premere il tasto "MEMO" per accedere al menu di decalcificazione. Attenersi alle operazioni descritte nel capitolo "Decalcificazione" del presente manuale.

Per rinviare la decalcificazione e proseguire con l'uso della macchina, premere il tasto "P".

Nota: in caso di mancata decalcificazione, la macchina smetterà di funzionare correttamente. In questo caso la riparazione NON è coperta da garanzia.

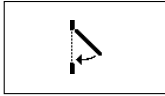
Segnali di allarme (rosso)

Chiudere lo sportello di servizio.



Riempire il contenitore caffè in grani.



Il gruppo caffè deve essere inserito nella macchina.

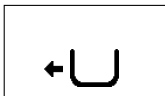

Inserire il cassetto raccoglifondi.

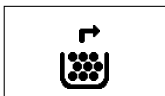

Svuotare il cassetto raccoglifondi e il cassetto raccogli caffè.

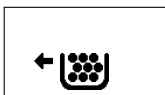

Inserire completamente il cassetto raccoglifondi prima di spegnere la macchina.



Riempire il serbatoio dell'acqua.



Inserire la vasca raccogliocce.

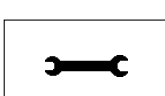

Spegnere la macchina. Riaccenderla dopo 30 secondi. Eseguire 2 o 3 tentativi. Se la macchina non si avvia, contattare la hotline Philips SAECO del proprio paese. I contatti sono indicati nel libretto di garanzia fornito separatamente o all'indirizzo www.philips.com/support.

RISOLUZIONE PROBLEMI

Questo capitolo riassume i problemi più ricorrenti che potrebbero interessare la vostra macchina. Se le informazioni riportate di seguito non vi aiutano a risolvere il problema, consultate la pagina FAQ al sito www.philips.com/support oppure contattate la hotline Philips Saeco del vostro Paese. I contatti sono indicati nel libretto di garanzia fornito separatamente o all'indirizzo www.philips.com/support.

Comportamenti	Cause	Rimedi
La macchina non si accende.	La macchina non è collegata alla rete elettrica.	Collegare la macchina alla rete elettrica.
	Interruttore generale in posizione "0".	Verificare che l'interruttore generale sia in posizione "I".
La vasca raccogliogocce si riempie anche se non viene scaricata acqua.	A volte la macchina scarica automaticamente l'acqua nella vasca raccogliogocce per gestire il risciacquo dei circuiti e garantire un funzionamento ottimale.	Si tratta di un normale funzionamento della macchina.
La macchina visualizza sempre il simbolo rosso  .	Il cassetto raccoglifondi è stato svuotato a macchina spenta.	Il cassetto raccoglifondi deve essere sempre svuotato quando la macchina è accesa. Attendere fino a visualizzare il simbolo  prima di reinserire il cassetto.
Il caffè non è abbastanza caldo.	Le tazzine sono fredde.	Scaldare le tazzine con acqua calda.
Non fuoriesce acqua calda.	Il foro dell'erogatore acqua calda è otturato.	Pulire il foro dell'erogatore con uno spillo. Prima di effettuare questa operazione assicurarsi che la macchina sia spenta e fredda.
Il caffè ha poca crema (vedere nota).	La miscela non è adatta, il caffè non è fresco di torrefazione oppure è macinato troppo grosso.	Cambiare miscela di caffè o regolare la macinatura come descritto al capitolo "Regolazione macinacaffè in ceramica".
Il latte non viene montato.	Caraffa del latte sporca o non inserita correttamente.	Verificare la corretta pulizia della caraffa e il suo inserimento.
La macchina impiega troppo tempo per scaldarsi o la quantità di acqua che fuoriesce dal tubo è limitata.	Il circuito della macchina è intasato dal calcare.	Decalcificare la macchina.
Impossibile estrarre il gruppo caffè.	Il gruppo caffè è fuori posizione.	Accendere la macchina. Chiudere lo sportello di servizio. Il gruppo caffè ritorna automaticamente nella posizione iniziale.
	Il cassetto raccoglifondi è inserito.	Estrarre il cassetto raccoglifondi prima di rimuovere il gruppo caffè.

Comportamenti	Cause	Rimedi
Sotto il gruppo caffè è presente molto caffè macinato.	Caffè non adatto alle macchine automatiche.	Potrebbe essere necessario cambiare tipo di caffè oppure modificare la regolazione del macinacaffè.
La macchina macina i chicchi di caffè ma il caffè non fuoriesce (vedere nota).	Manca acqua.	Riempire il serbatoio dell'acqua e ricaricare il circuito (capitolo "Prima accensione").
	Il gruppo caffè è sporco.	Pulire il gruppo caffè (capitolo "Gruppo caffè").
	Questo può verificarsi quando la macchina sta regolando automaticamente la dose.	Erogare alcuni caffè come descritto nel capitolo "Saeco Adapting System".
	L'erogatore è sporco.	Pulire l'erogatore.
Il caffè è troppo acquoso (vedere nota).	Questo può verificarsi quando la macchina sta regolando automaticamente la dose.	Erogare alcuni caffè come descritto nel capitolo "Saeco Adapting System".
	Il caffè è macinato troppo grosso.	Cambiare miscela di caffè o regolare la macinatura come al capitolo "Regolazione macinacaffè in ceramica".
Il caffè fuoriesce lentamente (vedere nota).	Il caffè è troppo fine.	Cambiare miscela di caffè o regolare la macinatura come descritto al capitolo "Regolazione macinacaffè in ceramica".
	I circuiti sono ostruiti.	Eeguire un ciclo di decalcificazione.
	Il gruppo caffè è sporco.	Pulire il gruppo caffè (capitolo "Pulizia settimanale del gruppo caffè").
Fuoriesce caffè all'esterno dell'erogatore.	L'erogatore è otturato.	Pulire l'erogatore e i suoi fori di uscita.

**Nota:**

questi problemi possono essere normali se è stata cambiata la miscela del caffè o nel caso in cui si stia effettuando la prima installazione; in tal caso attendere che la macchina esegua un'autoregolazione come descritto al capitolo "Saeco Adapting System".

RISPARMIO ENERGETICO

Stand-by

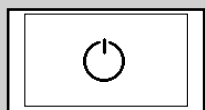

Nero

La macchina per caffè espresso superautomatica Saeco è progettata per il risparmio energetico, come dimostrato dall'etichetta energetica di Classe A.

Dopo 30 minuti di inattività la macchina si spegne automaticamente. Se è stato erogato un prodotto, la macchina effettua un ciclo di risciacquo.

In modalità stand-by il consumo energetico è inferiore a 1Wh. Per accendere la macchina, premere il tasto "⏻" (se l'interruttore generale sul retro della macchina è in posizione "I"). Se la caldaia è fredda, la macchina effettua un ciclo di risciacquo.

Smaltimento



Al termine del ciclo di vita, la macchina non deve essere trattata come normale rifiuto domestico, ma consegnata a un centro di raccolta ufficiale per poter essere riciclata. Questo comportamento contribuisce a salvaguardare l'ambiente.

- I materiali d'imballaggio possono essere riciclati.
- Macchina: staccare la spina dalla presa e tagliare il cavo di alimentazione.
- Consegnare l'apparecchio e il cavo di alimentazione a un centro assistenza o a una struttura pubblica per lo smaltimento dei rifiuti.

Questo prodotto è conforme alla Direttiva europea 2002/96/CE.

Il simbolo riportato sul prodotto o sulla confezione indica che il prodotto non può essere trattato come rifiuto domestico, ma deve essere consegnato al centro di raccolta competente per poterne riciclare i componenti elettrici ed elettronici.

Provvedendo al corretto smaltimento del prodotto, contribuite a salvaguardare l'ambiente e le persone da possibili conseguenze negative che potrebbero derivare da una gestione non corretta del prodotto nella sua fase finale di vita. Per maggiori informazioni sulle modalità di riciclo del prodotto vi preghiamo di contattare l'ufficio locale di competenza, il vostro servizio di smaltimento rifiuti domestici oppure il negozio presso il quale avete acquistato il prodotto.

CARATTERISTICHE TECNICHE

Il costruttore si riserva il diritto di modificare le caratteristiche tecniche del prodotto.

Tensione nominale - Potenza nominale - Alimentazione	Vedi targhetta posta all'interno dello sportello di servizio
Materiale corpo	ABS - Termoplastico
Dimensioni (l x a x p)	256 x 340 x 440 mm
Peso	9 kg
Lunghezza cavo	1,2 m
Pannello di comando	Frontale
Dimensioni tazza	110
Serbatoio acqua	1,5 litri - Estraibile
Capacità contenitore caffè in grani	300 g
Capacità cassetto raccoglifondi	10
Pressione pompa	15 bar
Caldaia	Acciaio inox
Dispositivi di sicurezza	Termofusibile

GARANZIA E ASSISTENZA

Garanzia

Per informazioni dettagliate sulla garanzia e sulle condizioni ad essa collegate, consultare il libretto di garanzia fornito separatamente.

Assistenza

Vogliamo assicurarci che siate soddisfatti della vostra macchina. Se non lo avete ancora fatto, registrate il prodotto all'indirizzo **www.philips.com/welcome**. In questo modo potremo rimanere in contatto con voi e inviarvi i promemoria per le operazioni di pulizia e decalcificazione.

Se avete bisogno di supporto o assistenza, visitate il sito web di Philips **www.philips.com/support** oppure contattate la hotline Philips Saeco del vostro Paese. Il numero di contatto è indicato nel libretto di garanzia fornito separatamente o all'indirizzo **www.philips.com/support**.

ORDINAZIONE DI PRODOTTI PER LA MANUTENZIONE

Per la pulizia e la decalcificazione usare solo i prodotti per la manutenzione Saeco. Questi prodotti sono acquistabili nel negozio online Philips all'indirizzo www.shop.philips.com/service, dal vostro rivenditore di fiducia o presso i centri di assistenza autorizzati.

In caso di difficoltà nel reperire i prodotti per la manutenzione della macchina, contattare la hotline Philips Saeco del proprio Paese.

I contatti sono indicati nel libretto di garanzia fornito separatamente o all'indirizzo www.philips.com/support.

Panoramica dei prodotti per la manutenzione



- Decalcificante CA6700



- Filtro acqua INTENZA+ CA6702

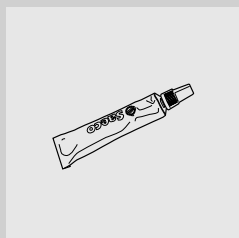

- Grasso HD5061



- Pastiglie sgrassanti CA6704



- Sistema di pulizia circuito latte: CA6705



- Kit manutenzione CA 6706

01



Il produttore si riserva il diritto di apportare qualsiasi modifica senza preavviso.

www.philips.com/saeco



421940425311

Rev.06 del 15-02-13

01

IT