



01

Italiano

*Minuto*

## ISTRUZIONI PER L'USO

Type HD8760

Leggere attentamente prima di utilizzare la macchina.



IT

01



Registra il prodotto e ottieni assistenza al sito

[www.philips.com/welcome](http://www.philips.com/welcome)

*Congratulazioni per l'acquisto della macchina per caffè superautomatica Saeco Minuto Pure!*

*Per trarre il massimo vantaggio dall'assistenza Saeco, registrate il vostro prodotto su **[www.philips.com/welcome](http://www.philips.com/welcome)**.*

*Le presenti istruzioni d'uso sono valide per il modello HD8760.*

*La macchina è indicata per la preparazione di caffè espresso con chicchi interi.*

*In questo manuale troverete tutte le informazioni necessarie per installare, utilizzare, pulire e decalcificare la vostra macchina.*

## SOMMARIO

<b>IMPORTANTE</b> .....	<b>4</b>
Indicazioni per la sicurezza.....	4
Attenzione.....	4
Avvertenze.....	6
Conformità alle normative.....	7
<b>INSTALLAZIONE</b> .....	<b>8</b>
Panoramica del prodotto.....	8
Descrizione generale.....	9
<b>OPERAZIONI PRELIMINARI</b> .....	<b>10</b>
Imballaggio della macchina.....	10
Installazione della macchina.....	10
<b>PRIMA ACCENSIONE</b> .....	<b>12</b>
Caricamento circuito.....	12
Ciclo automatico di risciacquo/autopulizia.....	13
Installazione filtro acqua "INTENZA+".....	14
<b>REGOLAZIONI</b> .....	<b>15</b>
Saeco Adapting System.....	15
Regolazione macinacaffè.....	16
Regolazione erogatore.....	17
Regolazione lunghezza caffè in tazza.....	18
<b>EROGAZIONE CAFFÈ ED ESPRESSO</b> .....	<b>19</b>
<b>PULIZIA E MANUTENZIONE</b> .....	<b>20</b>
Pulizia giornaliera della macchina.....	20
Pulizia giornaliera del serbatoio dell'acqua.....	21
Pulizia settimanale della macchina.....	22
Pulizia settimanale del gruppo caffè.....	22
Lubrificazione mensile del gruppo caffè.....	25
Pulizia mensile del contenitore caffè in grani.....	26
<b>DECALCIFICAZIONE</b> .....	<b>27</b>
<b>SEGNALAZIONI SUL PANNELLO COMANDI</b> .....	<b>32</b>
<b>RISOLUZIONE PROBLEMI</b> .....	<b>35</b>
<b>RISPARMIO ENERGETICO</b> .....	<b>37</b>
Stand-by.....	37
Smaltimento.....	37
<b>CARATTERISTICHE TECNICHE</b> .....	<b>38</b>
<b>GARANZIA E ASSISTENZA</b> .....	<b>38</b>
Garanzia.....	38
Assistenza.....	38
<b>ORDINE DI PRODOTTI PER LA MANUTENZIONE</b> .....	<b>39</b>

## IMPORTANTE

### Indicazioni per la sicurezza

La macchina è dotata di dispositivi di sicurezza. È tuttavia necessario leggere attentamente le indicazioni per la sicurezza descritte nelle presenti istruzioni d'uso in modo da evitare danni accidentali a persone o cose.

Conservare questo manuale per eventuali riferimenti futuri.



Il termine **ATTENZIONE** e questo simbolo avvisano l'utente su situazioni di rischio che possono causare lesioni personali gravi, pericolo di vita e/o danni alla macchina.



Il termine **AVVERTENZA** e questo simbolo avvisano l'utente su situazioni di rischio che possono causare lesioni personali lievi e/o danni alla macchina.



Con il presente simbolo viene richiesta la lettura attenta del manuale prima di eseguire qualsiasi operazione di utilizzo o manutenzione.

### Attenzione

- Collegare la macchina a una presa a muro adeguata, la cui tensione principale corrisponda ai dati tecnici dell'apparecchio.
- Evitare che il cavo di alimentazione penda dal tavolo o dal piano di lavoro o che tocchi superfici calde.
- Non immergere la macchina, la presa di corrente o il cavo di alimentazione in acqua: pericolo di shock elettrico!
- Non dirigere il getto di acqua calda verso parti del corpo: pericolo di scottature!

- Non toccare superfici calde. Utilizzare i manici e le manopole.
- Rimuovere la spina dalla presa:
  - se si verificano delle anomalie;
  - se la macchina rimarrà inutilizzata per lungo tempo;
  - prima di procedere alla pulizia della macchina.Tirare dalla spina e non dal cavo di alimentazione.  
Non toccare la spina con le mani bagnate.
- Non utilizzare la macchina se la spina, il cavo di alimentazione o la macchina stessa risultano danneggiati.
- Non alterare né modificare in alcun modo la macchina o il cavo di alimentazione. Tutte le riparazioni devono essere eseguite da un centro assistenza autorizzato da Philips per evitare qualsiasi pericolo.
- La macchina non è destinata all'uso da parte di bambini con età inferiore a 8 anni.
- La macchina può essere utilizzata da bambini di 8 anni di età (e superiore) se precedentemente istruiti riguardo ad un utilizzo corretto della macchina e coscienti dei relativi pericoli o sotto la supervisione di un adulto.
- Pulizia e manutenzione non devono essere eseguite da bambini, a meno che non abbiano più di 8 anni e siano supervisionati da un adulto.
- Tenere la macchina e il suo cavo di alimentazione lontano dalla portata dei minori di 8 anni.
- La macchina può essere utilizzata da persone con ridotte capacità fisiche, mentali, sensoriali o con mancanza di esperienza e/o competenze insufficienti se

precedentemente istruite riguardo ad un utilizzo corretto della macchina e coscienti dei relativi pericoli o sotto la supervisione di un adulto.

- I bambini devono essere sorvegliati per assicurarsi che non giochino con l'apparecchio.
- Non inserire le dita o altri oggetti nel macinacaffè.

---

### **Avvertenze**

- La macchina è prevista per il solo uso domestico e non è indicata per l'utilizzo in ambienti quali mense o zone cucina di negozi, uffici, fattorie o altri ambienti lavorativi.
- Posizionare sempre la macchina su una superficie piana e stabile.
- Non posizionare la macchina su superfici calde, in prossimità di forni caldi, riscaldatori o analoghe sorgenti di calore.
- Immettere nel contenitore sempre e soltanto caffè in grani. Caffè in polvere, solubile, nonché altri oggetti, se inseriti nel contenitore caffè in grani, possono danneggiare la macchina.
- Lasciare raffreddare la macchina prima di inserire o rimuovere qualsiasi componente.
- Non riempire il serbatoio con acqua calda o bollente. Utilizzare solo acqua fredda potabile non gassata.
- Per la pulizia, non utilizzare polveri abrasive o detersivi aggressivi. È sufficiente un panno morbido inumidito con acqua.

- Effettuare la decalcificazione della macchina regolarmente. Sarà la macchina a indicare quando è necessario procedere alla decalcificazione. Se questa operazione non viene svolta, l'apparecchio smetterà di funzionare correttamente. In questo caso la riparazione non è coperta da garanzia!
- Non tenere la macchina a una temperatura inferiore a 0 °C. L'acqua residua all'interno del sistema di riscaldamento può congelare e danneggiare la macchina.
- Non lasciare acqua nel serbatoio se la macchina non verrà utilizzata per un lungo periodo. L'acqua potrebbe subire delle contaminazioni. Ogni volta che si usa la macchina, utilizzare acqua fresca.

---

### **Conformità alle normative**

La macchina è conforme all'art. 13 del Decreto Legislativo italiano 25 luglio 2005, n. 151 "Attuazione delle Direttive 2005/95/CE, 2002/96/CE e 2003/108/CE, relative alla riduzione dell'uso di sostanze pericolose nelle apparecchiature elettriche ed elettroniche, nonché allo smaltimento dei rifiuti".

Questa macchina è conforme alla Direttiva europea 2002/96/CE.

Questo apparecchio Philips è conforme a tutti gli standard e le normative applicabili in materia di esposizione ai campi elettromagnetici.

# INSTALLAZIONE

## Panoramica del prodotto

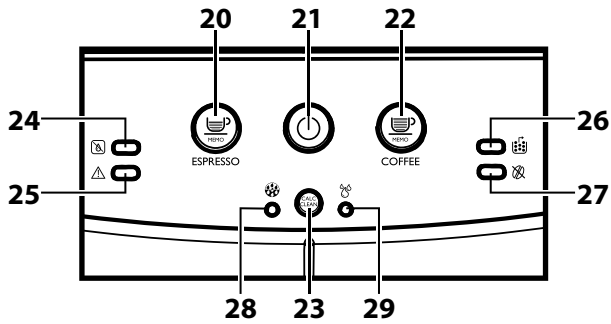
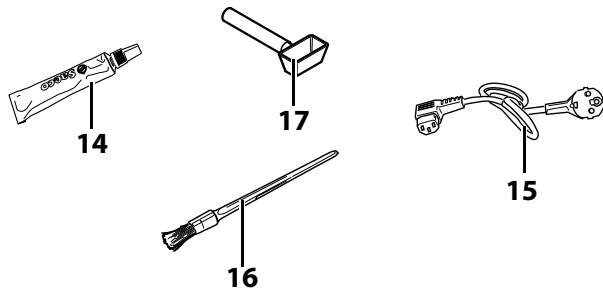
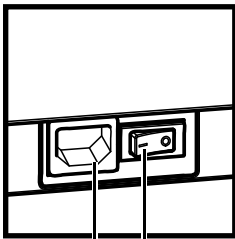
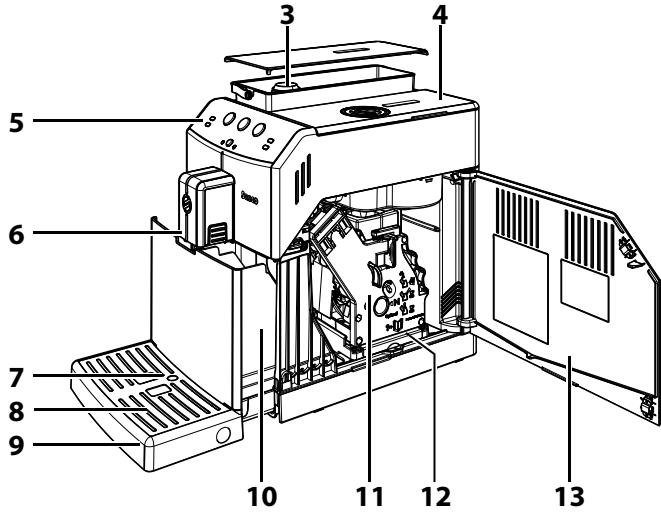
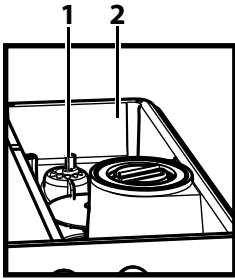



## Descrizione generale

---

1. Manopola di regolazione macinatura
2. Contenitore caffè in grani
3. Serbatoio acqua + Coperchio
4. Coperchio contenitore caffè in grani
5. Pannello di comando
6. Erogatore caffè
7. Indicatore vasca raccogliocce piena
8. Griglia appoggia tazze
9. Vasca raccogliocce
10. Cassetto raccoglifondi
11. Gruppo caffè
12. Cassetto raccogli caffè
13. Sportello di servizio
14. Grasso per gruppo caffè
15. Cavo di alimentazione
16. Pennello pulizia
17. Chiave regolazione macinacaffè
18. Presa cavo di alimentazione
19. Interruttore generale
20. Tasto erogazione espresso
21. Tasto ON/OFF
22. Tasto erogazione caffè
23. Tasto decalcificazione
24. Led Mancanza acqua
25. Led allarme generale
26. Led Svotamento contenitore raccogli fondi
27. Led mancanza caffè
28. Led ciclo di decalcificazione
29. Led ciclo di risciacquo
30. Soluzione decalcificante - in vendita separatamente

## OPERAZIONI PRELIMINARI

### Imballaggio della macchina

L'imballo originale è stato progettato e realizzato per proteggere la macchina durante la spedizione. Si consiglia di conservarlo per un eventuale trasporto futuro.

### Installazione della macchina

**1** Estrarre la macchina dall'imballo.

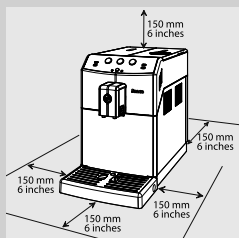

**2** Per un uso ottimale si consiglia di:

- scegliere un piano di appoggio sicuro e ben livellato, dove nessuno può rovesciare la macchina o venirne ferito;
- scegliere un ambiente sufficientemente illuminato, igienico e con presa di corrente facilmente accessibile;
- prevedere una distanza minima dalle pareti della macchina come indicato in figura.

**3** Estrarre il coperchio del serbatoio dell'acqua.

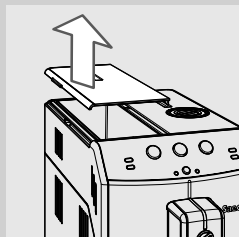

**4** Sollevare il serbatoio dell'acqua utilizzando la maniglia.

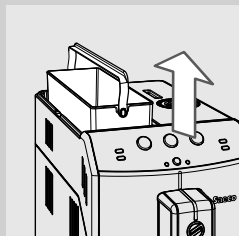

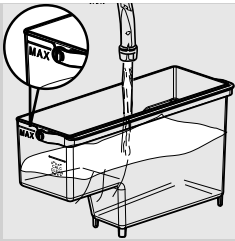

**5** Risciacquare il serbatoio dell'acqua con acqua fresca.

**6** Riempire il serbatoio dell'acqua fino al livello MAX con acqua fresca e reinserirlo nella macchina. Verificare che sia inserito a fondo.



**Avvertenza:**

**non riempire il serbatoio con acqua calda, bollente, gassata o altri liquidi che potrebbero danneggiare il serbatoio stesso e la macchina.**

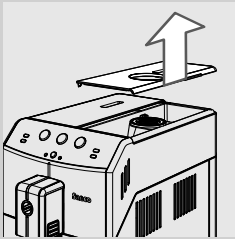

**7** Togliere il coperchio dal contenitore caffè in grani.

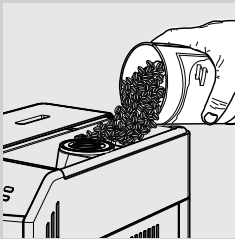

**8** Versare lentamente il caffè in grani nel contenitore caffè in grani.



**Nota:**

Non versare troppi chicchi di caffè nel contenitore caffè in grani per non diminuire le prestazioni di macinatura della macchina.



**Avvertenza:**

**immettere nel contenitore sempre e soltanto caffè in grani. Caffè in polvere, solubile, caramellato, nonché altri oggetti possono danneggiare la macchina.**

**9** Riposizionare il coperchio sul contenitore caffè in grani.

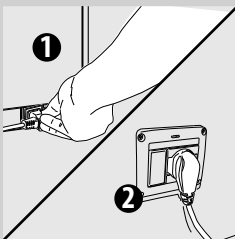

**10** Inserire la spina nella presa di corrente posta sul retro della macchina.

**11** Inserire la spina dell'altro capo del cavo di alimentazione in una presa di corrente a muro con tensione adeguata.

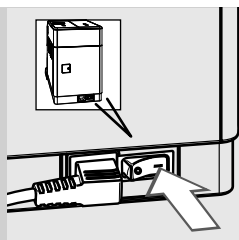

**12** Portare l'interruttore generale su "I" per accendere la macchina. Il tasto "⏻" lampeggia.

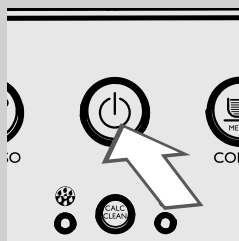

**13** Per accendere la macchina è sufficiente premere il tasto "⏻".

## PRIMA ACCENSIONE

Prima del primo utilizzo devono verificarsi le seguenti condizioni:

- 1) è necessario caricare il circuito;
- 2) la macchina esegue un ciclo automatico di risciacquo/autopulizia;

### Caricamento circuito

Durante questo processo l'acqua fresca scorre nel circuito interno e la macchina si riscalda. L'operazione richiede alcuni minuti.



**1** Posizionare un contenitore sotto l'erogatore caffè.

**2** La macchina esegue il caricamento del circuito erogando una piccola quantità d'acqua dall'erogatore caffè. Il led "☒" ed il led "⚠" lampeggiano contemporaneamente.

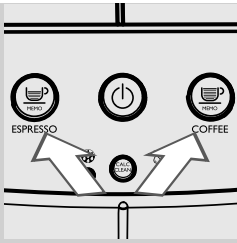

- 3** La macchina procede con il riscaldamento ed il tasto “☕” ed il tasto “☕” lampeggiano contemporaneamente.

### Ciclo automatico di risciacquo/autopulizia

Al termine del riscaldamento, la macchina esegue un ciclo automatico di risciacquo/autopulizia con acqua fresca dei circuiti interni. L'operazione richiede meno di un minuto.

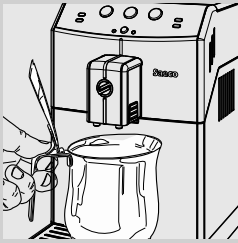

- 1** Posizionare un contenitore sotto l'erogatore caffè per raccogliere la quantità di acqua in uscita.

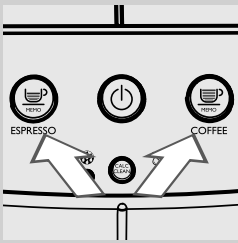

- 2** Il tasto “☕” ed il tasto “☕” lampeggiano contemporaneamente. Attendere che il ciclo termini automaticamente.

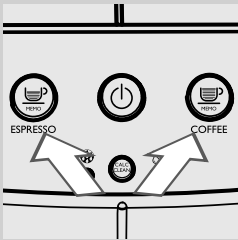

- 3** Terminate le operazioni descritte sopra, il tasto “☕” ed il tasto “☕” sono accesi in modo fisso.

A questo punto la macchina è pronta per l'uso.

#### Nota:

Se la macchina è rimasta inutilizzata per due o più settimane, all'accensione verrà effettuato un ciclo automatico di risciacquo/autopulizia. Il ciclo automatico di risciacquo/autopulizia viene anche avviato automaticamente quando la macchina è rimasta in stand-by, oppure è stata spenta, da oltre 15 minuti.

Al termine del ciclo, è possibile erogare un caffè

### Installazione filtro acqua "INTENZA+"

Si consiglia di installare il filtro acqua "INTENZA+" che limita la formazione di calcare all'interno della macchina e dona un aroma più intenso al vostro caffè.



Il filtro acqua "INTENZA+" è in vendita separatamente. Per maggiori dettagli consultare la pagina relativa ai prodotti per la manutenzione nelle presenti istruzioni per l'uso.

L'acqua è un elemento fondamentale nella preparazione di un caffè: per questo è estremamente importante filtrarla sempre in modo professionale. Il filtro acqua "INTENZA+" è in grado di prevenire la formazione di depositi minerali, migliorando la qualità dell'acqua.

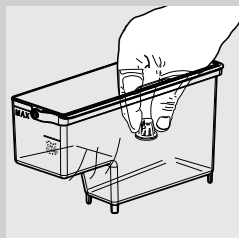

- 1** Rimuovere il filtrino bianco presente nel serbatoio dell'acqua e conservarlo in un luogo asciutto.

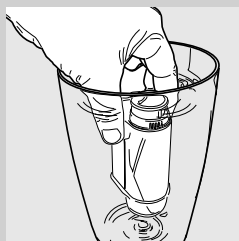

- 2** Rimuovere il filtro acqua "INTENZA+" dalla confezione, immergerlo in posizione verticale (con l'apertura verso l'alto) in acqua fredda e premere delicatamente ai lati per far uscire le bolle d'aria.

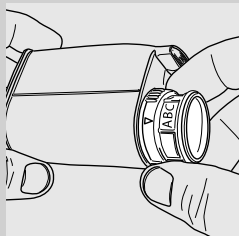

- 3** Impostare il filtro acqua "INTENZA+" a seconda della durezza dell'acqua che viene utilizzata:  
 A = acqua dolce  
 B = acqua dura (standard)  
 C = acqua molto dura

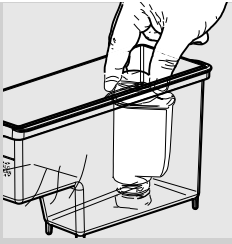

**4** Inserire il filtro acqua "INTENZA +" nel serbatoio vuoto dell'acqua. Spingerlo fino al punto più basso possibile.

**5** Riempire il serbatoio dell'acqua con acqua fresca e reinserirlo nella macchina.

**6** Procedere con l'erogazione di 2 caffè per caricare correttamente il circuito.

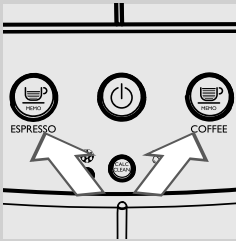

**7** terminate le operazioni descritte sopra, il tasto "ESPRESSO" ed il tasto "COFFEE" sono accesi in modo fisso.

**Nota:**

Il filtro acqua "INTENZA+" deve essere sostituito dopo due mesi di utilizzo.

## REGOLAZIONI

La macchina consente di effettuare alcune regolazioni per erogare il miglior caffè possibile.

### Saeco Adapting System

Il caffè è un prodotto naturale e le sue caratteristiche possono cambiare in funzione dell'origine, della miscela e della tostatura. La macchina è dotata di un sistema di auto-regolazione che consente di utilizzare tutti i tipi di caffè in grani esistenti in commercio, tranne i grani caramellati o aromatizzati.

La macchina si regola automaticamente dopo l'erogazione di alcuni caffè per ottimizzarne l'estrazione.

### Regolazione macinacaffè.

Le macine possono essere regolate per adattare la macinatura del caffè al vostro gusto personale

 **Attenzione:**

**Il macinacaffè contiene delle parti mobili che possono essere pericolose. È pertanto vietato inserire al suo interno dita o altri oggetti. Regolare il macinacaffè utilizzando esclusivamente la chiave per la regolazione della macinatura.**

 **Attenzione:**

**La manopola di regolazione della macinatura, posta all'interno del contenitore caffè in grani, deve essere ruotata solo quando il macinacaffè è in funzione.**

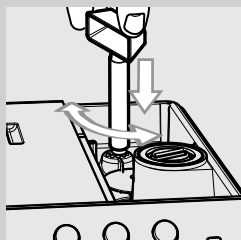

- 1** Premere e ruotare la manopola di regolazione della macinatura posta all'interno del contenitore caffè in grani di uno scatto alla volta. Servirsi dell'apposita chiave di regolazione macinacaffè fornita in dotazione. La differenza di gusto sarà percepibile dopo aver erogato 2-3 caffè.

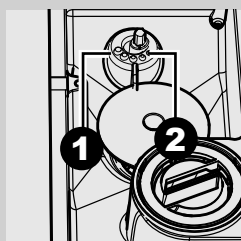

- 2** I riferimenti posti all'interno del contenitore caffè in grani indicano il grado di macinatura impostato. È possibile impostare 5 diversi gradi di macinatura dalla posizione 1 per una macinatura grossa e un gusto più leggero alla posizione 2 per una macinatura fine e un gusto più forte.



### Regolazione erogatore

L'erogatore può essere regolato in altezza per meglio adattarsi alla dimensione delle tazze che si desidera utilizzare.

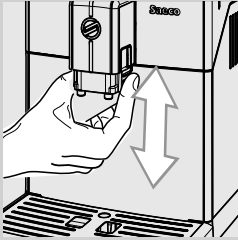

Per effettuare la regolazione, alzare o abbassare manualmente l'erogatore con le dita come mostrato in figura.

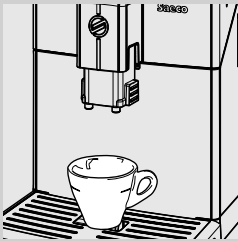

Le posizioni consigliate sono:  
Per l'utilizzo di tazze piccole;

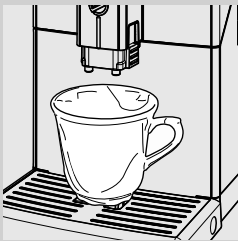

Per l'utilizzo di tazze grandi.

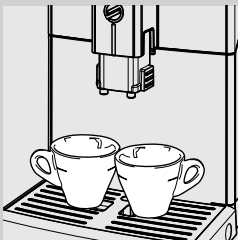

Sotto l'erogatore si possono posizionare due tazze per l'erogazione simultanea di due caffè o espressi.

## Regolazione lunghezza caffè in tazza

La macchina consente di regolare la quantità di caffè erogato in base ai propri gusti e alle dimensioni delle tazze.

Ad ogni pressione del tasto "☕"<sub>MEMO</sub> o "☕"<sub>MEMO</sub>, la macchina eroga una quantità programmata di caffè. Ad ogni tasto è associata un'erogazione; questa avviene in modo indipendente.

La seguente procedura illustra la programmazione del tasto "☕"<sub>MEMO</sub>.

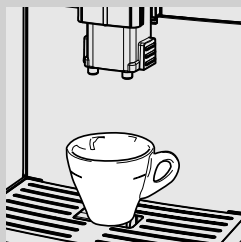

- 1 Posizionare una tazza sotto l'erogatore.



- 2 Tenere premuto il tasto "☕"<sub>MEMO</sub> fino a quando comincia a lampeggiare velocemente, quindi rilasciare il tasto. A questo punto la macchina è in programmazione. Il tasto "☕"<sub>MEMO</sub> lampeggia durante tutto il ciclo di programmazione. La macchina inizia l'erogazione del caffè.

- 3 Premere il tasto "☕"<sub>MEMO</sub> non appena si è raggiunta la quantità di caffè desiderata.

A questo punto il tasto "☕"<sub>MEMO</sub> è programmato; ad ogni pressione, la macchina eroga la medesima quantità di espresso programmata.



### Nota:

Attenersi alla medesima procedura per la programmazione del tasto "☕"<sub>MEMO</sub>. Servirsi del tasto "☕"<sub>MEMO</sub> per interrompere l'erogazione di caffè una volta raggiunta la quantità desiderata.

## EROGAZIONE CAFFÈ ED ESPRESSO

Prima di erogare caffè, verificare l'assenza di segnalazioni sul pannello di comando e che il serbatoio acqua e il contenitore caffè in grani siano pieni.

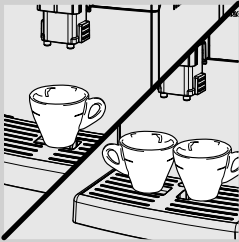

- 1 Posizionare 1 o 2 tazze sotto l'erogatore.

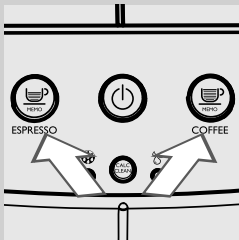

- 2 Premere il tasto "☕" per un espresso o il tasto "☕" per un caffè.
- 3 Per erogare un espresso o un caffè, premere il tasto desiderato una sola volta. Il tasto premuto lampeggia lentamente.
- 4 Per erogare due espressi o due caffè, premere il tasto desiderato due volte consecutive. Il tasto premuto lampeggia velocemente 2 volte.

### Nota:

In questa modalità di funzionamento, la macchina provvede automaticamente a macinare e dosare la giusta quantità di caffè. La preparazione di due espressi o di due caffè richiede due cicli di macinatura e due cicli di erogazione eseguiti dalla macchina in automatico.

- 5 Dopo aver effettuato il ciclo di pre-infusione, il caffè inizia a fuoriuscire dall'erogatore.
- 6 L'erogazione del caffè si interrompe automaticamente quando viene raggiunto il livello impostato; è tuttavia possibile interromperla in anticipo premendo il tasto premuto in precedenza.

## PULIZIA E MANUTENZIONE

### Pulizia giornaliera della macchina



#### Avvertenza:

**la pulizia e la manutenzione puntuali della macchina sono fondamentali per prolungarne il ciclo di vita. La vostra macchina è esposta continuamente a umidità, caffè e calcare!**

**Questo capitolo descrive in dettaglio quali operazioni svolgere e con quale frequenza. In caso contrario, la macchina smetterà di funzionare correttamente. Questo tipo di riparazione NON è coperto da garanzia.**



#### Nota:

- Per la pulizia dell'apparecchio utilizzare un panno morbido inumidito con acqua.
- È possibile lavare in lavastoviglie solo la griglia appoggia tazze. Tutti gli altri componenti devono essere lavati con acqua tiepida.
- Non immergere la macchina in acqua.
- Non utilizzare alcol, solventi e/o oggetti abrasivi per pulire la macchina.
- Non asciugare la macchina e/o i suoi componenti utilizzando un forno a microonde e/o un forno convenzionale.

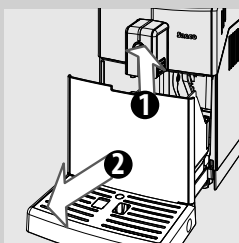

- 1** Ogni giorno, a macchina accesa, vuotare e pulire il cassetto raccogli-fondi e la vasca raccogliocce.

Ulteriori interventi di manutenzione possono essere effettuati solo con la macchina spenta e scollegata dalla rete elettrica.

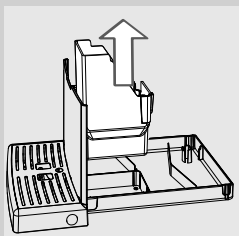

- 2** Rimuovere il cassetto raccoglifondi e vuotarlo.
- 3** Vuotare e lavare la vasca raccogliocce.

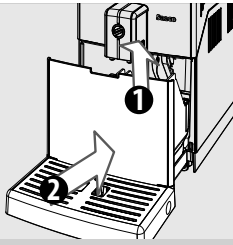

- 4** Reinserire il cassetto raccoglifondi nella vasca raccogliogocce e riposizionare quest'ultima nella macchina.

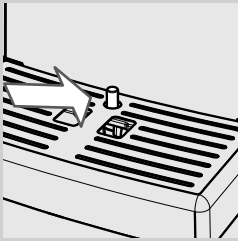

**Nota:**

Vuotare la vasca raccogliogocce ed il cassetto fondi anche quando l'indicatore vasca raccogliogocce piena è sollevato.

---

**Pulizia giornaliera del serbatoio dell'acqua**

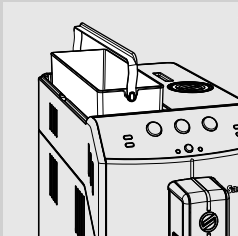

- 1** Rimuovere il filtrino bianco o il filtro acqua "INTENZA+" (se presente) dal serbatoio e lavarlo con acqua fresca.
- 2** Riposizionare il filtrino bianco o il filtro acqua "INTENZA+" (se presente) nel suo alloggiamento, esercitando una leggera pressione combinata a una leggera rotazione.
- 3** Riempire il serbatoio con acqua fresca.

### Pulizia settimanale della macchina

---

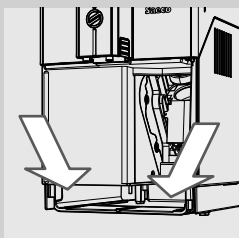

- 1 Pulire la sede della vasca raccogliocce.

### Pulizia settimanale del gruppo caffè

---

Il gruppo caffè deve essere pulito ogni volta che si riempie il contenitore caffè in grani o almeno una volta alla settimana.

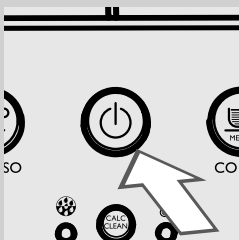

- 1 Spegnere la macchina premendo il tasto "⏻" e staccare la spina del cavo di alimentazione.

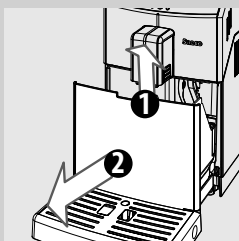

- 2 Rimuovere la vasca raccogliocce e il cassetto raccoglifondi. Solo a questo punto, aprire lo sportello di servizio.

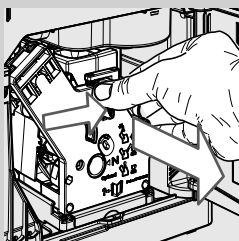

- 3 Per estrarre il gruppo caffè, premere il tasto «PUSH» tirando la maniglia. Estrarlo orizzontalmente senza ruotarlo.

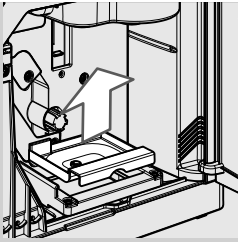

**4** Rimuovere il cassetto raccogli caffè e lavarlo con cura.

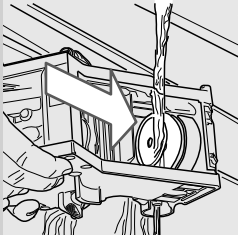

**5** Lavare accuratamente il gruppo caffè con acqua fresca e tiepida; pulire con cura il filtro superiore.



**Avvertenza:**

**non utilizzare detergenti o sapone per pulire il gruppo caffè.**

**6** Lasciare asciugare completamente all'aria il gruppo caffè.

**7** Pulire accuratamente l'interno della macchina utilizzando un panno morbido inumidito con acqua.

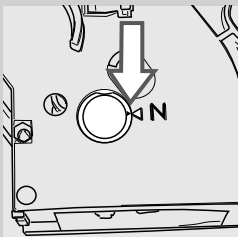

**8** Assicurarsi che il gruppo caffè sia in posizione di riposo; i due segni di riferimento devono corrispondere. In caso contrario, eseguire l'operazione descritta al punto (9).

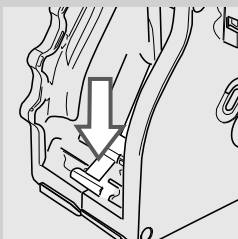

**9** Premere delicatamente la leva verso il basso fino a toccare la base del gruppo caffè e finché i due segni di riferimento a lato del gruppo corrispondono.

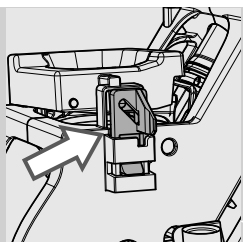

- 10** Assicurarsi che il gancio per il blocco del gruppo caffè sia nella posizione corretta; per verificarlo, premere con forza il tasto "PUSH" fino allo scatto in posizione. Verificare che il gancio sia in alto a battuta. In caso contrario, riprovare.

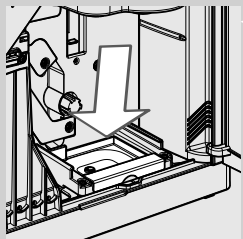
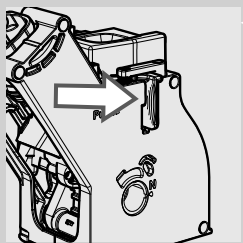

- 11** Inserire il cassetto raccogli caffè nell'apposita sede ed assicurarsi che sia posizionato correttamente.



**Nota:**

Se il cassetto raccogli caffè non è posizionato correttamente, il gruppo caffè potrebbe non inserirsi nella macchina.

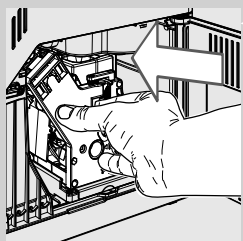

- 12** Introdurre di nuovo in sede il gruppo caffè fino ad agganciarlo senza premere il tasto "PUSH".

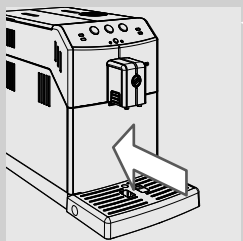

- 13** Reinscrivere il cassetto raccoglifondi con la vasca raccogliacqua all'interno della macchina e chiudere lo sportello di servizio.



### Lubrificazione mensile del gruppo caffè

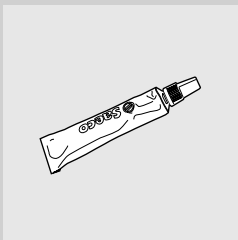

Lubrificare il gruppo caffè dopo circa 500 tazze o una volta al mese. Il grasso per la lubrificazione del gruppo caffè può essere acquistato separatamente. Per maggiori dettagli consultare la pagina relativa ai prodotti per la manutenzione nelle presenti istruzioni per l'uso.



**Avvertenza:**  
prima di lubrificare il gruppo caffè, pulirlo con acqua fresca e lasciarlo asciugare come spiegato nel capitolo "Pulizia settimanale del gruppo caffè".

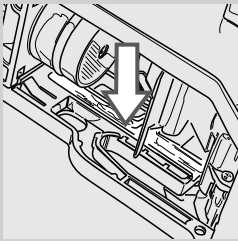

**1** Applicare il grasso in modo uniforme su entrambe le guide laterali.

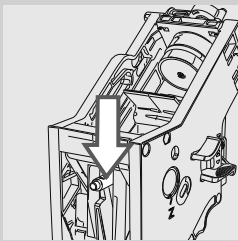
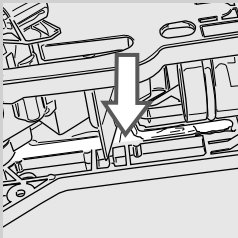

**2** Lubrificare anche l'albero.

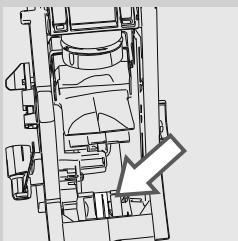

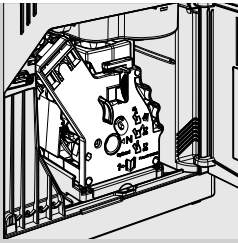

- 3 Inserire il gruppo caffè in sede fino allo scatto in posizione (vedi capitolo "Pulizia settimanale del gruppo caffè").
- 4 Chiudere lo sportello di servizio e inserire la vasca raccogliogocce e il cassetto raccoglifondi.

---

#### **Pulizia mensile del contenitore caffè in grani**

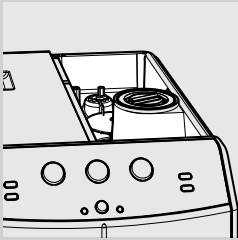

Pulire il contenitore caffè in grani una volta al mese quando è vuoto con un panno umido per rimuovere le sostanze oleose del caffè. Riempirlo quindi nuovamente con il caffè in grani.

## DECALCIFICAZIONE

Il processo di decalcificazione richiede circa 35 minuti.

Durante l'utilizzo, all'interno della macchina si forma del calcare che deve essere rimosso regolarmente; in caso contrario, il circuito idraulico e del caffè possono rimanere ostruiti. Sarà la macchina a indicare quando è necessario procedere alla decalcificazione. Se il tasto **CALC CLEAN** è acceso è necessario procedere alla decalcificazione.

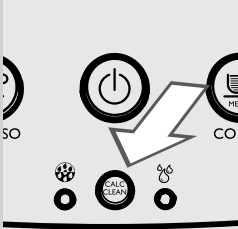

### ! Avvertenza:

**Se questa operazione non viene eseguita, la macchina smetterà di funzionare regolarmente; in tal caso la riparazione NON è coperta da garanzia.**



Usare esclusivamente la soluzione decalcificante appositamente formulata per ottimizzare le prestazioni della macchina.

La soluzione decalcificante è in vendita separatamente. Per maggiori dettagli consultare la pagina relativa ai prodotti per la manutenzione nelle presenti istruzioni per l'uso.

### ⚠ Attenzione:

**Non bere la soluzione decalcificante e i prodotti erogati fino al completamento del ciclo. Non utilizzare in nessun caso l'aceto come decalcificante.**

### ☰ Nota:

non spegnere la macchina durante il ciclo di decalcificazione. In caso contrario, riavviare il ciclo di decalcificazione che riprenderà dal punto in cui è stato interrotto.

Per eseguire il ciclo di decalcificazione attenersi alle seguenti istruzioni:

Prima di procedere alla decalcificazione:

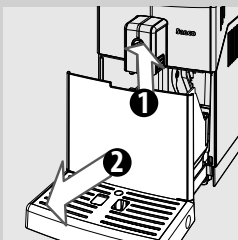

**1** Vuotare la vasca raccogliacqua e il cassetto raccoglifondi.

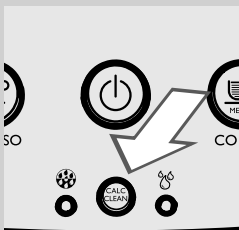
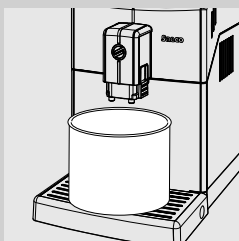
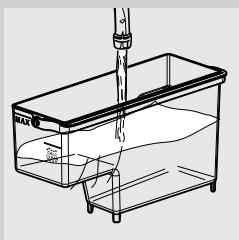
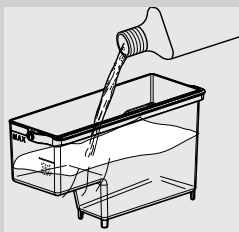

**2** Estrarre il serbatoio dell'acqua.

**3** Estrarre il filtro acqua "INTENZA+" (se presente) dal serbatoio dell'acqua e sostituirlo con il filtrino bianco originale.

**4** Versare l'intero contenuto della soluzione decalcificante nel serbatoio dell'acqua e riempirlo con acqua fresca fino al livello calc clean.

**5** Riposizionare il serbatoio dell'acqua nella macchina.

Svuotare la vasca raccogliocce ed il cassetto raccogli fondi e riposizionarli.



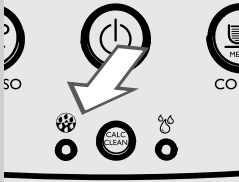

**6** Posizionare un contenitore capiente (1,5 l) sotto l'erogatore caffè.

**7** Premere il tasto "CALC CLEAN" per almeno 3 secondi per avviare il processo di decalcificazione.  
Il tasto "CALC CLEAN" inizierà a lampeggiare e terminerà solo quando la decalcificazione sarà terminata.



- 8** La macchina inizia ad erogare la soluzione decalcificante ad intervalli per ca. 25 minuti. Durante questa fase il led  si accende.

**Nota:**

Il ciclo di decalcificazione può essere messo in pausa premendo il tasto . Per riavviare il ciclo premere nuovamente il tasto . Durante la pausa il tasto  lampeggia. Durante il ciclo di decalcificazione il tasto  è acceso in modo fisso. Questo consente di svuotare il contenitore o di assentarsi per un breve periodo.



- 9** Quando si accende il led  il serbatoio dell'acqua è vuoto.

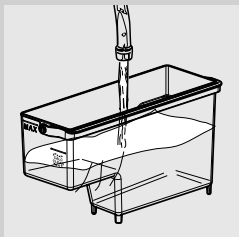

- 10** Estrarre il serbatoio dell'acqua, risciacquarlo e riempirlo con acqua fresca fino al livello MAX. Reinserrire il serbatoio nella macchina.

- 11** Vuotare il contenitore utilizzato per la raccolta della soluzione decalcificante.

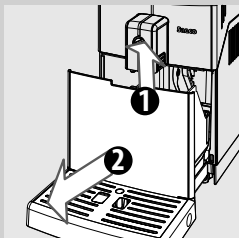

- 12** Vuotare la vasca raccogliacqua ed il cassetto raccoglifondi e reinserirli in posizione.

- 13** Riposizionare il contenitore sotto l'erogatore caffè.



**14** Riposizionare il serbatoio dell'acqua nella macchina. Il led "☺" si accende.

**15** Quando il tasto "☺" lampeggia premerlo per avviare il risciacquo.

**Nota:**

Il ciclo di risciacquo può essere messo in pausa premendo il tasto "☺". Per riavviare il ciclo premere nuovamente il tasto "☺". Durante la pausa il tasto "☺" lampeggia. Durante il ciclo di decalcificazione il tasto "☺" è acceso in modo fisso. Questo consente di svuotare il contenitore o di assentarsi per un breve periodo.



**16** Quando si accende il led "☺" il serbatoio dell'acqua è vuoto. Ripetere le operazioni dal punto 9 al punto 15. Quando si accende nuovamente il led "☺", passare al punto 17.

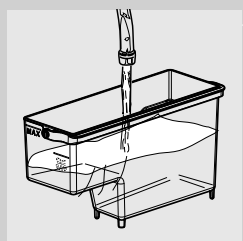

**17** Quando il serbatoio dell'acqua è vuoto estrarlo, risciacquarlo e riempirlo con acqua fresca fino al livello MAX. Reinserrarlo nella macchina.

**18** Quando la quantità di acqua necessaria per il risciacquo è stata interamente erogata, i led "☺" ed "⚠" lampeggiano ad indicare che la macchina sta eseguendo il caricamento del circuito. Al termine il tasto "CALC CLEAN" si spegne.

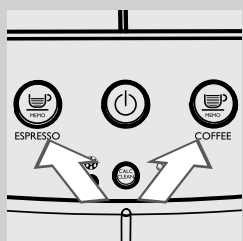

**19** Il tasto "☺" ed il tasto "☺" lampeggiano contemporaneamente; la macchina esegue il ciclo di riscaldamento e di risciacquo automatico per l'erogazione dei prodotti.

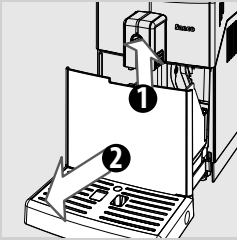

**20** Rimuovere e svuotare il contenitore.

**21** Vuotare la vasca raccogli gocce e reinserirla in posizione.

**22** Il ciclo di decalcificazione è completo.

**23** Rimuovere il filtrino bianco e riposizionare il filtro acqua "INTENZA+" (se presente) nel serbatoio dell'acqua.

**Nota:**

al termine del ciclo di decalcificazione, lavare il gruppo caffè come descritto nel capitolo "Pulizia settimanale del gruppo caffè".

**Nota:**

Il circuito deve essere pulito con una quantità di acqua preimpostata. Se il serbatoio dell'acqua non viene riempito fino al livello MAX, la macchina, per il risciacquo, può richiedere il riempimento del serbatoio per tre o più volte.

## SEGNALAZIONI SUL PANNELLO COMANDI

## Segnalazioni

1

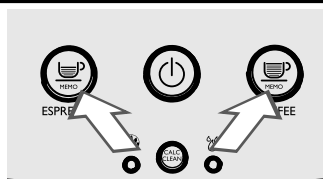

Lampeggianti

La macchina è occupata e sta eseguendo una di queste operazioni:

- Riscaldamento
- Risciacquo automatico.

La macchina gestisce automaticamente le fasi per completare le operazioni.

2



Lampeggianti

La macchina sta eseguendo il caricamento del circuito.

3

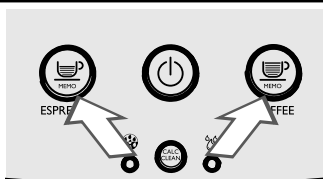

Accesi fissi

La macchina è pronta per l'erogazione dei prodotti.

4

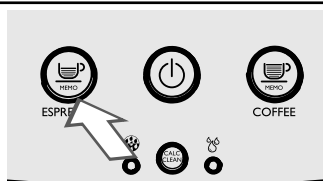

Lampeggiante lento

Macchina in fase di erogazione di un espresso.

5



Lampeggiante lento

Macchina in fase di erogazione di un caffè.

6

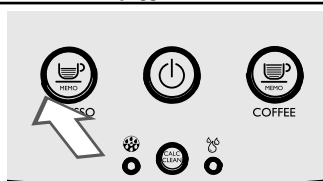

Doppio lampeggio veloce

Macchina in fase di erogazione di due espressi.



**Segnalazioni**

**7**



**Doppio lampeggio veloce**

Macchina in fase di erogazione di due caffè.

**8**



**Lampeggiante veloce**

Macchina in fase di programmazione della quantità di espresso da erogare.

**9**



**Lampeggiante veloce**

Macchina in fase di programmazione della quantità di caffè da erogare.

**10**



**Accesso fisso**

Riempire il serbatoio dell'acqua.

**11**



**Accesso fisso**

Inserire completamente la vasca raccogli gocce e il cassetto raccogli fondi nella macchina e chiudere lo sportello di servizio.

**12**



**Lampeggiante veloce**

Gruppo caffè in fase di ripristino in seguito a reset macchina.

## Segnalazioni

13



Lampeggiante lento

Inserire il Gruppo caffè.

14



Accesso fisso

Vuotare il cassetto raccoglifondi.

15



Lampeggiate

Il cassetto raccoglifondi non è inserito nella macchina. Può essere inserito solo dopo la conclusione del reset della macchina. Questo avviene quando il led "☹️" si spegne e si accende fisso il led "⚠️".

16



Accesso fisso

Riempire il contenitore con caffè in grani e riavviare il ciclo. Il led si spegne soltanto quando il ciclo viene riavviato.

17

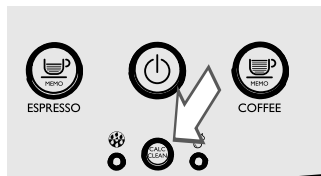

Accesso fisso

La macchina deve essere decalcificata. Attenersi alle operazioni descritte nel capitolo "Decalcificazione" del presente manuale.

Nota: in caso di mancata decalcificazione, la macchina smetterà di funzionare correttamente. In questo caso la riparazione NON è coperta da garanzia.

18



Tutti Lampeggianti insieme

Spegnere la macchina. Riaccenderla dopo 30 secondi. Ripetere la procedura 2 o 3 volte.

Se la macchina non si avvia, contattare la hotline Philips SAECO del proprio Paese (numeri nel libretto della garanzia)

## RISOLUZIONE PROBLEMI

Questo capitolo riassume i problemi più ricorrenti che potrebbero interessare la vostra macchina.

Se le informazioni riportate di seguito non vi aiutano a risolvere il problema, consultate la pagina FAQ al sito [www.philips.com/support](http://www.philips.com/support) oppure contattate la hotline Philips Saeco del vostro Paese.

I contatti sono indicati nel libretto di garanzia fornito separatamente o all'indirizzo [www.philips.com/support](http://www.philips.com/support).

Comportamenti	Cause	Rimedi
La macchina non si accende.	La macchina non è collegata alla rete elettrica oppure l'interruttore generale è su "O".	Collegare la macchina alla rete elettrica e portare l'interruttore generale su "I".
La vasca raccogliacqua si riempie anche se non viene scaricata acqua.	A volte la macchina scarica automaticamente l'acqua nella vasca raccogliacqua per gestire il risciacquo dei circuiti e garantire un funzionamento ottimale.	Questo comportamento è considerato normale.
La macchina visualizza sempre il led "☹".	È stato svuotato il cassetto raccoglifondi con la macchina spenta.	Il cassetto raccoglifondi deve essere sempre svuotato quando la macchina è accesa.
Il caffè non è abbastanza caldo.	Le tazze sono fredde.	Scaldare le tazze con acqua calda.
Il caffè ha poca crema (vedere nota).	La miscela non è adatta, il caffè non è fresco di torrefazione oppure è macinato troppo grosso.	Cambiare miscela di caffè o regolare il grado di macinatura come descritto al capitolo "Regolazione macinacaffè".
La macchina impiega troppo tempo per scaldarsi o la quantità di acqua erogata è insufficiente.	Il circuito della macchina è intasato dal calcare.	Decalcificare la macchina.
Impossibile estrarre il gruppo caffè.	Il gruppo caffè è fuori posizione.	Accendere la macchina. Chiudere lo sportello di servizio. Il gruppo caffè ritorna automaticamente nella posizione iniziale.
	Il cassetto raccoglifondi è inserito.	Estrarre il cassetto raccoglifondi prima di rimuovere il gruppo caffè.
La macchina macina i chicchi di caffè ma il caffè non fuoriesce (vedere nota)	Il gruppo caffè è sporco.	Pulire il gruppo caffè (capitolo "Pulizia settimanale del gruppo caffè").
	Questo può verificarsi quando la macchina sta regolando automaticamente la dose.	Erogare alcuni caffè come descritto al capitolo "Saeco Adapting System".
Il caffè è troppo acquoso. (vedere nota)	L'erogatore è sporco.	Pulire l'erogatore.
	Questo può verificarsi quando la macchina sta regolando automaticamente la dose.	Erogare alcuni caffè come descritto al capitolo "Saeco Adapting System".

Comportamenti	Cause	Rimedi
Il caffè fuoriesce lentamente. (vedere nota)	Il caffè è troppo fine.	Cambiare miscela di caffè o regolare la macinatura come descritto al capitolo "Regolazione macinacaffè".
	Il gruppo caffè è sporco.	Pulire il gruppo caffè (capitolo "Pulizia settimanale del gruppo caffè").
Fuoriesce caffè all'esterno dell'erogatore.	L'erogatore è otturato.	Pulire l'erogatore e i suoi fori di uscita.

**Nota:**

questi problemi possono essere normali se è stata modificata la miscela del caffè o nel caso in cui si stia effettuando la prima installazione; in tal caso attendere che la macchina esegua un'autoregolazione come descritto al capitolo "Saeco Adapting System".

## RISPARMIO ENERGETICO

### Stand-by

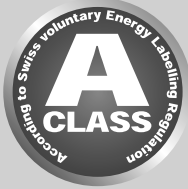

La macchina per caffè espresso superautomatica Saeco è progettata per il risparmio energetico, come dimostrato dall'etichetta energetica di Classe A.

Dopo 30 minuti di inattività, la macchina si spegne automaticamente. Se è stato erogato un prodotto, la macchina effettua un ciclo di risciacquo.

In modalità Stand-by il consumo energetico è inferiore a 1Wh. Per accendere la macchina, premere il tasto "☺" (se l'interruttore generale posto sul retro della macchina è su "I"). Se la caldaia è fredda, la macchina effettua un ciclo di risciacquo.

### Smaltimento



Al termine del ciclo di vita, la macchina non deve essere trattata come normale rifiuto domestico, ma consegnata a un centro di raccolta ufficiale per poter essere riciclata. Questo comportamento contribuisce a salvaguardare l'ambiente.

- I materiali d'imballaggio possono essere riciclati.
- Macchina: staccare la spina dalla presa e tagliare il cavo di alimentazione.
- Consegnare l'apparecchio e il cavo di alimentazione a un centro assistenza o a una struttura pubblica per lo smaltimento dei rifiuti.

Questo prodotto è conforme alla Direttiva europea 2002/96/CE.

Il simbolo riportato sul prodotto o sulla confezione indica che il prodotto non può essere trattato come rifiuto domestico, ma deve essere consegnato al centro di raccolta competente per poterne riciclare i componenti elettrici ed elettronici.

Provvedendo al corretto smaltimento del prodotto, contribuite a salvaguardare l'ambiente e le persone da possibili conseguenze negative che potrebbero derivare da una gestione non corretta del prodotto nella sua fase finale di vita. Per maggiori informazioni sulle modalità di riciclo del prodotto vi preghiamo di contattare l'ufficio locale di competenza, il vostro servizio di smaltimento rifiuti domestici oppure il negozio presso il quale avete acquistato il prodotto.

## CARATTERISTICHE TECNICHE

Il costruttore si riserva il diritto di modificare le caratteristiche tecniche del prodotto.

Tensione nominale - Potenza nominale - Alimentazione	Vedi targhetta posta all'interno dello sportello di servizio
Materiale corpo	Termoplastico
Dimensioni (l x a x p)	215 x 330 x 429 mm
Peso	7 kg
Lunghezza cavo	800 - 1200 mm
Pannello di comando	Frontale
Dimensioni tazze	Fino a 152 mm
Serbatoio acqua	1,8 litri - Estraibile
Capacità contenitore caffè in grani	250 g
Capacità cassetto raccoglifondi	15
Pressione pompa	15 bar
Caldaia	Caldaia inox
Dispositivi di sicurezza	Termofusibile

## GARANZIA E ASSISTENZA

### Garanzia

Per informazioni dettagliate sulla garanzia e sulle condizioni ad essa collegate, consultare il libretto di garanzia fornito separatamente.

### Assistenza

Vogliamo assicurarci che siate soddisfatti della vostra macchina. Se non lo avete ancora fatto, registrate il prodotto all'indirizzo **[www.philips.com/welcome](http://www.philips.com/welcome)**. In questo modo potremo rimanere in contatto con voi e inviarvi i promemoria per le operazioni di pulizia e decalcificazione.

Se avete bisogno di supporto o assistenza, visitate il sito web di Philips **[www.philips.com/support](http://www.philips.com/support)** oppure contattate la hotline Philips Saeco del vostro Paese. Il numero di contatto è indicato nel libretto di garanzia fornito separatamente o all'indirizzo **[www.philips.com/support](http://www.philips.com/support)**.

## ORDINE DI PRODOTTI PER LA MANUTENZIONE

Per la pulizia e la decalcificazione usare solo i prodotti per la manutenzione Saeco. Questi prodotti sono acquistabili nel negozio online Philips (se disponibile nel Vostro paese) all'indirizzo [www.shop.philips.com/service](http://www.shop.philips.com/service), dal vostro rivenditore di fiducia o presso i centri di assistenza autorizzati.

In caso di difficoltà nel reperire i prodotti per la manutenzione della macchina, contattare la hotline Philips Saeco del proprio Paese.

I contatti sono indicati nel libretto di garanzia fornito separatamente o all'indirizzo [www.philips.com/support](http://www.philips.com/support).

Panoramica dei prodotti per la manutenzione



- Decalcificante CA6700



- Cartuccia filtro acqua INTENZA+ CA6702

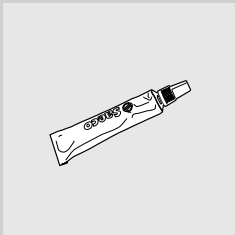

- Grasso HD5061



- Kit manutenzione CA 6706

01



Il produttore si riserva il diritto di apportare qualsiasi modifica senza preavviso.

[www.philips.com/welcome](http://www.philips.com/welcome)



421940437911

Rev.00 del 15-05-13

01

IT