



01

Italiano

# *Minuto*

## ISTRUZIONI PER L'USO

Type HD8762

Leggere attentamente prima di utilizzare la macchina.



IT

01



Registra il prodotto e ottieni assistenza al sito

[www.philips.com/welcome](http://www.philips.com/welcome)

*Congratulazioni per l'acquisto della macchina per caffè superautomatica Saeco Minuto Montalatte Automatico! Per trarre il massimo vantaggio dall'assistenza Saeco, registrate il vostro prodotto su **[www.philips.com/welcome](http://www.philips.com/welcome)**. Le presenti istruzioni d'uso sono valide per il modello HD8762.*

*La macchina è indicata per la preparazione di caffè espresso con chicchi interi, oltre che per l'erogazione di vapore e acqua calda. In questo manuale troverete tutte le informazioni necessarie per installare, utilizzare, pulire e decalcificare la vostra macchina.*

**SOMMARIO**

<b>IMPORTANTE</b> .....	<b>4</b>
Indicazioni per la sicurezza .....	4
Attenzione .....	4
Avvertenze .....	6
Conformità alle normative .....	7
<b>INSTALLAZIONE</b> .....	<b>8</b>
Panoramica del prodotto .....	8
Descrizione generale .....	9
<b>OPERAZIONI PRELIMINARI</b> .....	<b>10</b>
Imballaggio della macchina .....	10
Installazione della macchina .....	10
<b>PRIMA ACCENSIONE</b> .....	<b>12</b>
Caricamento circuito .....	12
Ciclo automatico di risciacquo/autopulizia .....	13
Ciclo di risciacquo manuale .....	14
Misurazione e programmazione durezza acqua .....	16
Installazione filtro acqua "INTENZA+" .....	17
Sostituzione del filtro acqua "INTENZA+" .....	19
<b>REGOLAZIONI</b> .....	<b>20</b>
Saeco Adapting System .....	20
Regolazione macinacaffè in ceramica .....	20
Regolazione aroma (intensità del caffè) .....	21
Regolazione erogatore .....	22
Regolazione lunghezza caffè in tazza .....	23
<b>EROGAZIONE CAFFÈ ED ESPRESSO</b> .....	<b>24</b>
Erogazione di caffè ed espresso con caffè in grani .....	24
Erogazione di caffè ed espresso con caffè pre-macinato .....	25
<b>EROGAZIONE VAPORE / PREPARAZIONE CAPPUCCINO</b> .....	<b>26</b>
<b>EROGAZIONE DI ACQUA CALDA</b> .....	<b>28</b>
<b>PULIZIA E MANUTENZIONE</b> .....	<b>29</b>
Pulizia giornaliera della macchina .....	29
Pulizia giornaliera del serbatoio dell'acqua .....	30
Pulizia giornaliera del Montalatte Automatico .....	31
Pulizia settimanale della macchina .....	32
Pulizia settimanale del gruppo caffè .....	32
Pulizia mensile del Montalatte Automatico .....	35
Lubrificazione mensile del gruppo caffè .....	40
Pulizia mensile del gruppo caffè con pastiglie sgrassanti .....	41
Pulizia mensile del contenitore caffè in grani .....	43
<b>DECALCIFICAZIONE</b> .....	<b>44</b>
<b>PROGRAMMAZIONE</b> .....	<b>48</b>
È possibile regolare i seguenti parametri .....	48
Come programmare la macchina .....	49
<b>SIGNIFICATO DEI SIMBOLI A DISPLAY</b> .....	<b>51</b>
<b>RISOLUZIONE PROBLEMI</b> .....	<b>54</b>
<b>RISPARMIO ENERGETICO</b> .....	<b>56</b>
Stand-by .....	56
Smaltimento .....	56
<b>CARATTERISTICHE TECNICHE</b> .....	<b>57</b>
<b>GARANZIA E ASSISTENZA</b> .....	<b>57</b>
Garanzia .....	57
Assistenza .....	57
<b>ORDINE DI PRODOTTI PER LA MANUTENZIONE</b> .....	<b>58</b>

## IMPORTANTE

### Indicazioni per la sicurezza

---

La macchina è dotata di dispositivi di sicurezza. È tuttavia necessario leggere attentamente le indicazioni per la sicurezza descritte nelle presenti istruzioni d'uso in modo da evitare danni accidentali a persone o cose.

Conservare questo manuale per eventuali riferimenti futuri.



Il termine **ATTENZIONE** e questo simbolo avvisano l'utente su situazioni di rischio che possono causare lesioni personali gravi, pericolo di vita e/o danni alla macchina.



Il termine **AVVERTENZA** e questo simbolo avvisano l'utente su situazioni di rischio che possono causare lesioni personali lievi e/o danni alla macchina.

### Attenzione

---

- Collegare la macchina a una presa a muro adeguata, la cui tensione principale corrisponda ai dati tecnici della macchina.
- Evitare che il cavo di alimentazione penda dal tavolo o dal piano di lavoro o che tocchi superfici calde.
- Non immergere la macchina, la presa di corrente o il cavo di alimentazione in acqua: pericolo di shock elettrico!
- Non dirigere il getto di acqua calda verso parti del corpo: pericolo di scottature!

- Non toccare superfici calde. Utilizzare i manici e le manopole.
- Rimuovere la spina dalla presa:
  - se si verificano dei malfunzionamenti;
  - se la macchina rimarrà inutilizzata per lungo tempo;
  - prima di procedere alla pulizia della macchina.

Tirare dalla spina e non dal cavo di alimentazione. Non toccare la spina con le mani bagnate.

- Non utilizzare la macchina se la spina, il cavo di alimentazione o la macchina stessa risultano danneggiati.
- Non alterare né modificare in alcun modo la macchina o il cavo di alimentazione. Tutte le riparazioni devono essere eseguite da un centro assistenza autorizzato da Philips per evitare qualsiasi pericolo.
- La macchina non è destinata all'uso da parte di persone (compresi i bambini) con ridotte capacità fisiche, mentali o sensoriali o con esperienza e/o competenze insufficienti, a meno che non siano sotto la supervisione di una persona responsabile della loro sicurezza o non vengano da essa istruite all'uso dell'apparecchio.
- I bambini devono essere sorvegliati per assicurarsi che non giochino con l'apparecchio.
- Non inserire le dita o altri oggetti nel macinacaffè.

## Avvertenze

---

- La macchina è prevista per il solo uso domestico e non è indicata per l'utilizzo in ambienti quali mense o zone cucina di negozi, uffici, fattorie o altri ambienti lavorativi.
- Posizionare sempre la macchina su una superficie piana e stabile.
- Non posizionare la macchina su superfici calde, in prossimità di forni caldi, riscaldatori o analoghe sorgenti di calore.
- Immettere nel contenitore sempre e soltanto caffè in grani. Caffè in polvere, solubile, nonché altri oggetti, se inseriti nel contenitore caffè in grani, possono danneggiare la macchina.
- Far raffreddare la macchina prima di inserire o rimuovere i componenti.
- Non riempire il serbatoio con acqua calda o bollente. Utilizzare solo acqua fredda.
- Per la pulizia, non utilizzare polveri abrasive o detergenti aggressivi. È sufficiente un panno morbido inumidito con acqua.
- Effettuare la decalcificazione della macchina regolarmente. Sarà la macchina a indicare quando è necessario procedere alla decalcificazione. Se questa operazione non viene svolta, l'apparecchio smetterà di funzionare correttamente. In questo caso la riparazione non è coperta da garanzia!
- Non tenere la macchina a una temperatura inferiore a 0 °C. L'acqua residua all'interno del sistema di riscaldamento

può congelare e danneggiare la macchina.

- Non lasciare acqua nel serbatoio se la macchina non verrà utilizzata per un lungo periodo. L'acqua potrebbe subire delle contaminazioni. Ogni volta che si usa la macchina, utilizzare acqua fresca.

---

### **Conformità alle normative**

La macchina è conforme all'art. 13 del Decreto Legislativo italiano 25 luglio 2005, n. 151 "Attuazione delle Direttive 2005/95/CE, 2002/96/CE e 2003/108/CE, relative alla riduzione dell'uso di sostanze pericolose nelle apparecchiature elettriche ed elettroniche, nonché allo smaltimento dei rifiuti".

Questa macchina è conforme alla Direttiva europea 2002/96/CE.

# INSTALLAZIONE

## Panoramica del prodotto

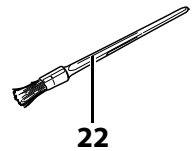
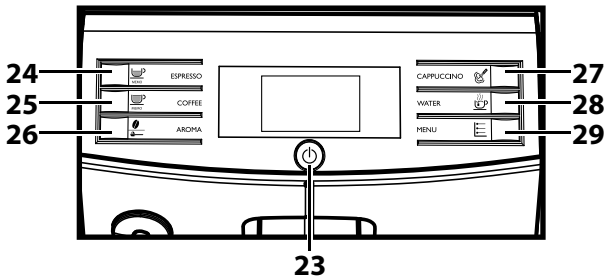
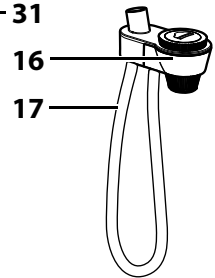
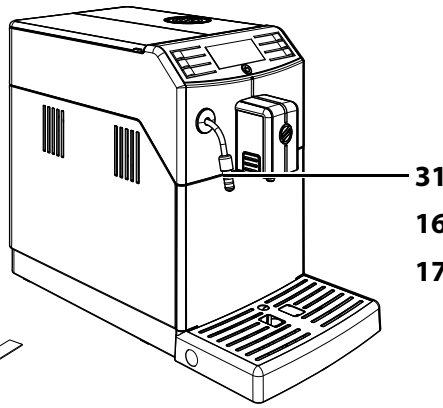
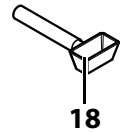
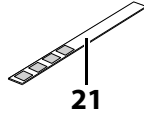
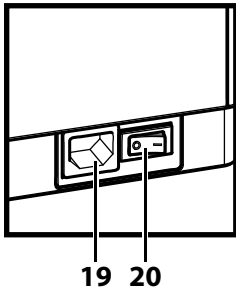
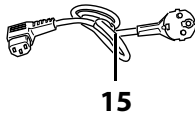
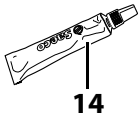
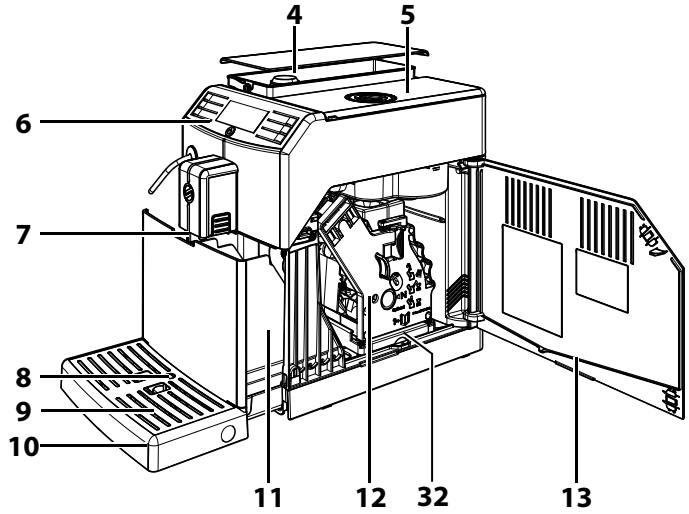
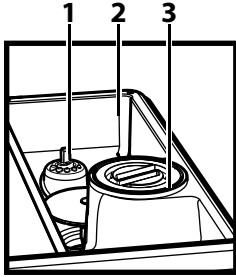



## Descrizione generale

---

1. Manopola di regolazione macinatura
2. Contenitore caffè in grani
3. Compartimento caffè pre-macinato
4. Serbatoio acqua + Coperchio
5. Coperchio contenitore caffè in grani
6. Pannello di comando
7. Erogatore caffè
8. Indicatore vasca raccogliocce piena
9. Griglia appoggia tazze
10. Vasca raccogliocce
11. Cassetto raccoglifondi
12. Gruppo caffè
13. Sportello di servizio
14. Grasso per gruppo caffè
15. Cavo di alimentazione
16. Montalatte Automatico
17. Tubo di aspirazione per Montalatte Automatico
18. Chiave regolazione macinacaffè + Misurino caffè pre-macinato
19. Presa cavo di alimentazione
20. Interruttore generale
21. Provino per test durezza acqua
22. Pennello pulizia
23. Tasto ON/OFF
24. Tasto erogazione espresso
25. Tasto erogazione caffè
26. Tasto "Aroma" - Caffè pre-macinato
27. Tasto vapore
28. Tasto acqua calda
29. Tasto Menu
30. Soluzione decalcificante - in vendita separatamente
31. Tubo vapore + protezione in gomma per Montalatte Automatico
32. Cassetto raccogli caffè

## OPERAZIONI PRELIMINARI

### Imballaggio della macchina

L'imballo originale è stato progettato e realizzato per proteggere la macchina durante la spedizione. Si consiglia di conservarlo per un eventuale trasporto futuro.

### Installazione della macchina

**1** Estrarre la macchina dall'imballo.

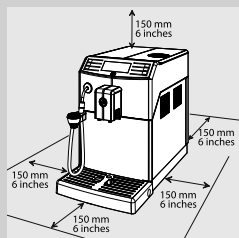

**2** Per un uso ottimale si consiglia di:

- scegliere un piano di appoggio sicuro e ben livellato, dove nessuno può rovesciare la macchina o venirne ferito;
- scegliere un ambiente sufficientemente illuminato, igienico e con presa di corrente facilmente accessibile;
- prevedere una distanza minima dalle pareti della macchina come indicato in figura.

**3** Estrarre il coperchio del serbatoio dell'acqua.

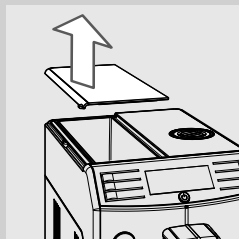

**4** Sollevare il serbatoio dell'acqua utilizzando la maniglia.

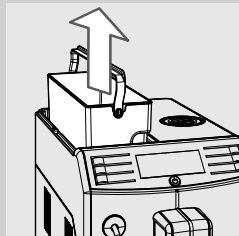



**5** Risciacquare il serbatoio dell'acqua con acqua fresca.

**6** Riempire il serbatoio dell'acqua fino al livello MAX con acqua fresca e reinserirlo nella macchina. Verificare che sia inserito a fondo.



**Avvertenza:**

**non riempire il serbatoio con acqua calda, bollente, gassata o altri liquidi che potrebbero danneggiare il serbatoio stesso e la macchina.**

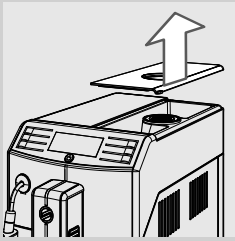

**7** Togliere il coperchio dal contenitore caffè in grani.

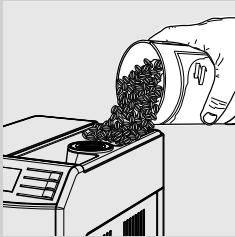

**8** Versare lentamente il caffè in grani nel contenitore caffè in grani.



**Nota:**

Non versare troppi chicchi di caffè nel contenitore caffè in grani per non diminuire le prestazioni di macinatura della macchina.



**Avvertenza:**

**immettere nel contenitore sempre e soltanto caffè in grani. Caffè in polvere, solubile, caramellato, nonché altri oggetti possono danneggiare la macchina.**

**9** Riposizionare il coperchio sul contenitore caffè in grani.

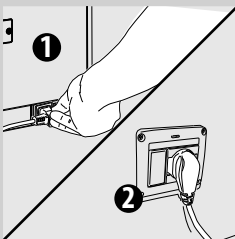

**10** Inserire la spina nella presa di corrente posta sul retro della macchina.

**11** Inserire la spina dell'altro capo del cavo di alimentazione in una presa di corrente a muro con tensione adeguata.

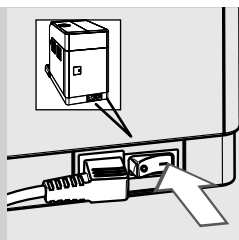

**12** Portare l'interruttore generale su "I" per accendere la macchina. Il tasto "⏻" lampeggia.

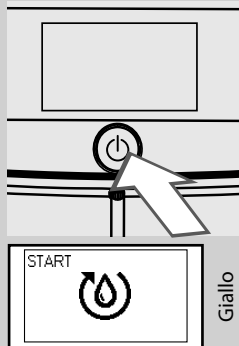

**13** Per accendere la macchina è sufficiente premere il tasto "⏻". Il pannello di comando indica che è necessario procedere al caricamento del circuito.

## PRIMA ACCENSIONE

Prima del primo utilizzo devono verificarsi le seguenti condizioni:

- 1) è necessario caricare il circuito;
- 2) la macchina esegue un ciclo automatico di risciacquo/autopulizia;
- 3) è necessario avviare un ciclo di risciacquo manuale.

## Caricamento circuito

Durante questo processo l'acqua fresca scorre nel circuito interno e la macchina si riscalda. L'operazione richiede alcuni minuti.

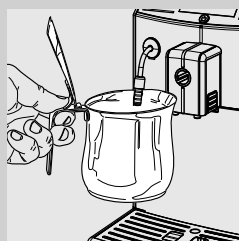

**1** Inserire un contenitore sotto il tubo vapore.

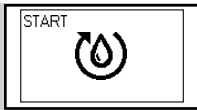

Giallo

- 2** Premere il tasto “” per avviare il ciclo. La macchina procede al caricamento automatico del circuito con una ridotta fuoriuscita d'acqua dal tubo vapore.



Giallo

- 3** La barra sotto il simbolo indica lo stato di avanzamento dell'operazione. Al termine del processo la macchina interrompe automaticamente l'erogazione.



Giallo

- 4** A questo punto il pannello di comando visualizza il simbolo di riscaldamento della macchina.

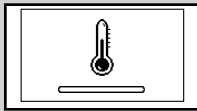

Giallo

### Ciclo automatico di risciacquo/autopulizia

Al termine del riscaldamento, la macchina esegue un ciclo automatico di risciacquo/autopulizia con acqua fresca dei circuiti interni. L'operazione richiede meno di un minuto.

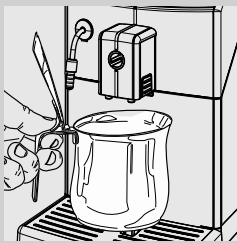

- 5** Posizionare un contenitore sotto l'erogatore per raccogliere la piccola quantità di acqua in uscita.



Giallo

- 6** La macchina visualizza il display a lato. Attendere che il ciclo termini automaticamente.



**Nota:**

Premere il tasto “” per arrestare l'erogazione.



Verde

- 7** terminate le operazioni descritte sopra, la macchina visualizza il display a lato. Ora è possibile eseguire il ciclo di risciacquo manuale.

### Ciclo di risciacquo manuale

Durante questo processo viene attivato il ciclo di erogazione caffè e l'acqua fresca scorre attraverso il circuito idraulico. L'operazione richiede alcuni minuti.

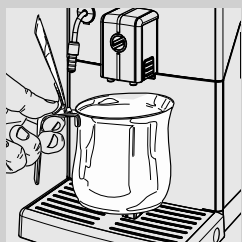

- 1 Posizionare un contenitore sotto l'erogatore.

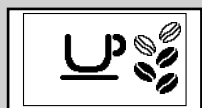

Verde

- 2 Verificare che la macchina visualizzi il display a lato.

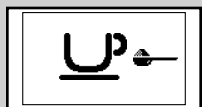

Verde

- 3 Selezionare la funzione di erogazione del caffè pre-macinato premendo il tasto "☕". La macchina visualizza il display a lato.



#### Nota:

**Non** aggiungere caffè pre-macinato nello scompartimento.

- 4 Premere il tasto "☕  
MEMO". La macchina inizia a erogare acqua.
- 5 Al termine dell'erogazione, vuotare il contenitore. Ripetere le operazioni dal punto 1 al punto 4 per due volte, quindi passare al punto 6.

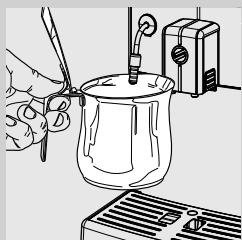

- 6 Inserire un contenitore sotto il tubo vapore.

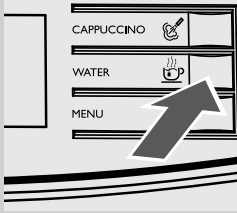

**7** Premere il tasto "☕" per avviare l'erogazione di acqua calda.



Rosso

**8** Erogare acqua fino a visualizzare il simbolo di mancanza acqua.



**Nota:**

Premere il tasto "☕  
MEMO" per interrompere il ciclo di risciacquo manuale.

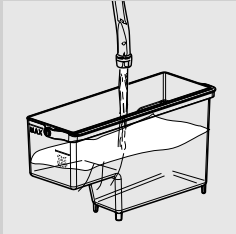

Verde

**9** Al termine, riempire nuovamente il serbatoio dell'acqua fino al livello MAX. A questo punto la macchina è pronta per l'erogazione di caffè. Verrà visualizzato il display indicato a sinistra.



**Nota:**

Se la macchina è rimasta inutilizzata per due o più settimane, all'accensione verrà effettuato un ciclo automatico di risciacquo/autopulizia. In seguito è necessario avviare un ciclo di risciacquo manuale come descritto sopra.

Il ciclo automatico di risciacquo/autopulizia viene anche avviato automaticamente quando la macchina è rimasta in stand-by, oppure è stata spenta, da oltre 15 minuti.

Al termine del ciclo, è possibile erogare un caffè.

## Misurazione e programmazione durezza acqua

La misurazione della durezza dell'acqua è molto importante per determinare la frequenza di decalcificazione della macchina e per l'installazione del filtro acqua "INTENZA+" (per ulteriori dettagli sul filtro acqua vedi capitolo successivo).

Per la misurazione della durezza dell'acqua, attenersi alle seguenti istruzioni:



- 1 Immergere in acqua per 1 secondo il provino per il test di durezza dell'acqua (in dotazione con la macchina).



### Nota:

Il provino può essere utilizzato per una sola misurazione.

- 2 Attendere un minuto.

- 3 Verificare quanti quadrati diventano rossi, quindi consultare la tabella.



### Nota:

I numeri sul provino corrispondono alle impostazioni per la regolazione della durezza dell'acqua.

Più precisamente:

- 1 = 1 (acqua molto dolce)
- 2 = 2 (acqua dolce)
- 3 = 3 (acqua dura)
- 4 = 4 (acqua molto dura)

Le lettere corrispondono ai riferimenti che si trovano alla base del filtro acqua "INTENZA+" (vedi capitolo successivo).

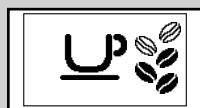
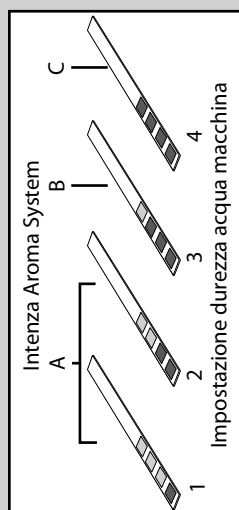

Verde

- 4 Premere il tasto "☕" e scorrere le opzioni premendo il tasto "≡" fino a visualizzare il simbolo a lato.



### Nota:

La macchina viene fornita con un'impostazione della durezza dell'acqua standard compatibile con gran parte delle tipologie di acqua.



Giallo

- 5 Premere il tasto "☕ MEMO" per aumentare il valore e il tasto "☕" per diminuire il valore.



Giallo

- 6 Premere il tasto "≡" per confermare l'impostazione.





Verde

- 7** Premere il tasto "☞" per uscire dal MENU di programmazione. La macchina visualizza il display a lato ed è pronta per l'erogazione.

### Installazione filtro acqua "INTENZA+"

Si consiglia di installare il filtro acqua "INTENZA+" che limita la formazione di calcare all'interno della macchina e dona un aroma più intenso al vostro caffè.



Il filtro acqua "INTENZA+" è in vendita separatamente. Per maggiori dettagli consultare la pagina relativa ai prodotti per la manutenzione nelle presenti istruzioni per l'uso.

L'acqua è un elemento fondamentale nella preparazione di un caffè: per questo è estremamente importante filtrarla sempre in modo professionale. Il filtro acqua "INTENZA+" è in grado di prevenire la formazione di depositi minerali, migliorando la qualità dell'acqua.

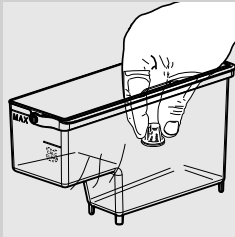

- 1** Rimuovere il filtrino bianco presente nel serbatoio dell'acqua e conservarlo in un luogo asciutto.

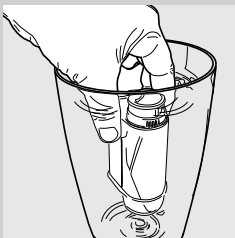

- 2** Rimuovere il filtro acqua "INTENZA+" dalla confezione, immergerlo in posizione verticale (con l'apertura verso l'alto) in acqua fredda e premere delicatamente ai lati per far uscire le bolle d'aria.

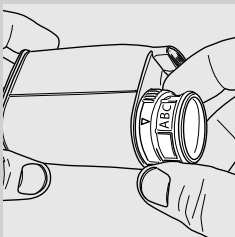

- 3** Impostare il filtro acqua "INTENZA+" a seconda delle misurazioni effettuate (vedi capitolo precedente) e specificate alla base del filtro:  
 A = acqua dolce – corrisponde a 1 o 2 sul provino  
 B = acqua dura (standard) – corrisponde a 3 sul provino  
 C = acqua molto dura – corrisponde a 4 sul provino

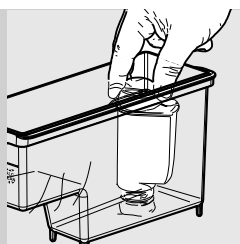

**4** Inserire il filtro acqua "INTENZA +" nel serbatoio vuoto dell'acqua. Spingerlo fino al punto più basso possibile.

**5** Riempire il serbatoio dell'acqua con acqua fresca e reinserirlo nella macchina.

**6** Erogare tutta l'acqua contenuta nel serbatoio tramite la funzione acqua calda (vedi capitolo "Erogazione acqua calda").

**7** Riempire nuovamente il serbatoio dell'acqua.

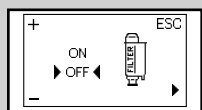

Giallo

**8** Premere il tasto "☰" e scorrere le opzioni premendo il tasto "☰" fino a visualizzare il display a lato.

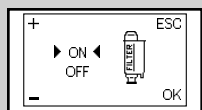

Giallo

**9** Premere il tasto "☺" per selezionare "ON", quindi premere il tasto "☰" per confermare.

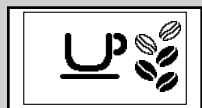

Verde

**10** Per uscire, premere il tasto "☺". La macchina visualizza il display a lato ed è pronta per l'erogazione.

In questo modo la macchina è programmata per informare l'utente della necessità di sostituire il filtro acqua "INTENZA+".

## Sostituzione del filtro acqua "INTENZA+"

Quando è necessario sostituire il filtro acqua "INTENZA+" viene visualizzato il simbolo a lato.



Giallo

- 1 Procedere alla sostituzione del filtro acqua "INTENZA+" come descritto nel capitolo precedente.



Giallo

- 2 Premere il tasto "ESC" e scorrere le opzioni premendo il tasto "ON" fino a visualizzare il simbolo a lato.

- 3 Selezionare l'opzione "RESET". Premere il tasto "ON" per confermare.



Verde

- 4 Per uscire, premere il tasto "OK". La macchina visualizza il display a lato ed è pronta per l'erogazione.

La macchina è ora programmata per gestire un nuovo filtro acqua "INTENZA+".

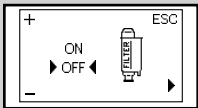

Giallo

### Nota:

Se il filtro acqua "INTENZA+" è già installato e si desidera rimuoverlo senza sostituirlo, selezionare l'opzione "OFF".

Se il filtro acqua "INTENZA+" non è presente, inserire nel serbatoio il filtrino bianco rimosso in precedenza.

## REGOLAZIONI

La macchina consente di effettuare alcune regolazioni per erogare il miglior caffè possibile.

### Saeco Adapting System

Il caffè è un prodotto naturale e le sue caratteristiche possono cambiare in funzione dell'origine, della miscela e della tostatura. La macchina è dotata di un sistema di auto-regolazione che consente di utilizzare tutti i tipi di caffè in grani esistenti in commercio, tranne i grani caramellati o aromatizzati.

La macchina si regola automaticamente dopo l'erogazione di alcuni caffè per ottimizzare l'estrazione del caffè in relazione alla compattezza del caffè macinato.

### Regolazione macinacaffè in ceramica

I macinacaffè in ceramica garantiscono sempre un grado di macinazione perfetto e una granulometria specifica per ogni specialità di caffè. Questa tecnologia offre una conservazione totale dell'aroma garantendo il vero gusto italiano in ogni tazza.



#### Attenzione:

**Il macinacaffè in ceramica contiene delle parti mobili che possono essere pericolose. È pertanto vietato inserire al suo interno dita o altri oggetti. Regolare il macinacaffè in ceramica utilizzando esclusivamente la chiave per la regolazione della macinatura.**

Le macine in ceramica possono essere regolate per adattare la macinatura del caffè al vostro gusto personale.



#### Attenzione:

**La manopola di regolazione della macinatura, posta all'interno del contenitore caffè in grani, deve essere ruotata solo quando il macinacaffè in ceramica è in funzione.**

È possibile effettuare questa regolazione premendo e ruotando la manopola di regolazione della macinatura all'interno del contenitore caffè in grani, servendosi dell'apposita chiave di regolazione macinacaffè fornita in dotazione.



### Regolazione erogatore

L'erogatore può essere regolato in altezza per meglio adattarsi alla dimensione delle tazze che si desidera utilizzare.

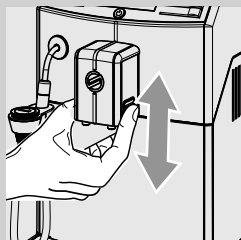

Per effettuare la regolazione, alzare o abbassare manualmente l'erogatore con le dita come mostrato in figura.

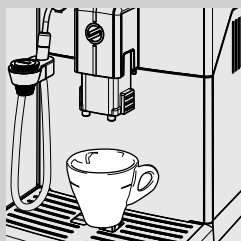

Le posizioni consigliate sono:  
Per l'utilizzo di tazze piccole;

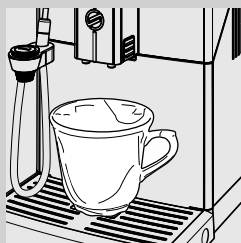

Per l'utilizzo di tazze grandi.

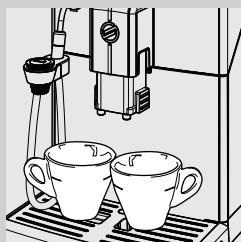

Sotto l'erogatore si possono posizionare due tazze per l'erogazione simultanea di due caffè o espressi.

## Regolazione lunghezza caffè in tazza

La macchina consente di regolare la quantità di caffè erogato in base ai propri gusti e alle dimensioni delle tazze.

Ad ogni pressione del tasto "MEMO" o "MEMO", la macchina eroga una quantità programmata di caffè. Ad ogni tasto è associata un'erogazione; questa avviene in modo indipendente.

La seguente procedura illustra la programmazione del tasto "MEMO".

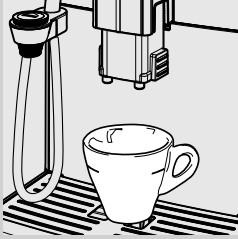

- 1 Posizionare una tazza sotto l'erogatore.



Verde

- 2 Tenere premuto il tasto "MEMO" fino a visualizzare il simbolo "MEMO", quindi rilasciare il tasto. A questo punto la macchina è in programmazione. La macchina inizia l'erogazione del caffè.



Verde

- 3 Premere il tasto "MEMO" non appena si è raggiunta la quantità di caffè desiderata.

A questo punto il tasto "MEMO" è programmato; ad ogni pressione, la macchina eroga la medesima quantità di espresso programmata.



### Nota:

Attenersi alla medesima procedura per la programmazione del tasto "MEMO". Servirsi sempre del tasto "MEMO" per interrompere l'erogazione di caffè una volta raggiunta la quantità desiderata, anche durante la programmazione del tasto "MEMO".

## EROGAZIONE CAFFÈ ED ESPRESSO

Prima di erogare caffè, verificare l'assenza di segnalazioni sul pannello di comando e che il serbatoio acqua e il contenitore caffè in grani siano pieni.

### Erogazione di caffè ed espresso con caffè in grani



**1** Posizionare 1 o 2 tazze sotto l'erogatore.

**2** Per erogare un espresso o un caffè, premere il tasto "☕" per selezionare l'aroma desiderato.

**3** Premere il tasto "☕ MEMO" per un espresso o il tasto "☕ MEMO" per un caffè.



**4** Per erogare un espresso o un caffè, premere il tasto desiderato una sola volta. Viene visualizzato il simbolo a lato.



**5** Per erogare due espressi o due caffè, premere il tasto desiderato due volte consecutive. Viene visualizzato il simbolo a lato.

#### **Nota:**

In questa modalità di funzionamento, la macchina provvede automaticamente a macinare e dosare la giusta quantità di caffè. La preparazione di due espressi o di due caffè richiede due cicli di macinatura e due cicli di erogazione eseguiti dalla macchina in automatico.

**6** Dopo aver effettuato il ciclo di pre-infusione, il caffè inizia a fuoriuscire dall'erogatore.

**7** L'erogazione del caffè si interrompe automaticamente quando viene raggiunto il livello impostato; è tuttavia possibile interromperla in anticipo premendo il tasto "☕ MEMO".



## Erogazione di caffè ed espresso con caffè pre-macinato

Questa funzione consente di utilizzare caffè pre-macinato.

Con la funzione caffè pre-macinato è possibile erogare un solo caffè alla volta.



Verde



**1** Premere il tasto “☕” una o più volte per selezionare la funzione caffè pre-macinato.

**2** Sollevare il coperchio dell'apposito scompartimento e aggiungere un misurino di caffè pre-macinato.  
Servirsi solo del misurino in dotazione con la macchina, quindi richiudere il coperchio dello scompartimento caffè pre-macinato.



### Attenzione:

**Nello scompartimento del caffè pre-macinato versare solo caffè pre-macinato. L'inserimento di altre sostanze e oggetti può causare gravi danni alla macchina. Tali danni non sono coperti da garanzia.**

**3** Premere il tasto “☕  
MEMO” per un espresso o il tasto “☕  
MEMO” per un caffè. Si avvia il ciclo di erogazione.

**4** Dopo aver effettuato il ciclo di pre-infusione, il caffè inizia a fuoriuscire dall'erogatore.

**5** L'erogazione del caffè si interrompe automaticamente quando viene raggiunto il livello impostato; è tuttavia possibile interromperla in anticipo premendo il tasto “☕  
MEMO”.

Al termine dell'erogazione, la macchina torna al menu principale.

Per erogare altri caffè con caffè pre-macinato, ripetere le operazioni appena descritte.



### Nota:

Se nello scompartimento del caffè pre-macinato non viene versato il caffè pre-macinato, si avrà solo l'erogazione dell'acqua.

Se la dose è eccessiva o se vengono aggiunti 2 o più misurini di caffè, la macchina non eroga il prodotto e il caffè macinato sarà scaricato nel cassetto raccoglifondi.

## EROGAZIONE VAPORE / PREPARAZIONE CAPPUCCINO

**Attenzione:**

**Pericolo di scottature! All'inizio dell'erogazione possono verificarsi brevi spruzzi di acqua calda. Il Montalatte Automatico può raggiungere temperature elevate. Evitare di toccarlo direttamente con le mani. Utilizzare solo la specifica impugnatura protettiva.**

- 1 Riempire un recipiente con 1/3 di latte freddo.

**Nota:**

Utilizzare latte freddo (~5°C / 41°F) con contenuto proteico pari almeno al 3% per ottenere un cappuccino di buona qualità. È possibile utilizzare sia latte intero che latte scremato, in base ai gusti personali.

**Nota:**

Se si desidera erogare vapore all'accensione della macchina o dopo l'erogazione di un caffè, prima di procedere, potrebbe essere necessario erogare l'acqua ancora presente nel circuito.

Per fare ciò, premere il tasto "☞" per erogare vapore per qualche secondo. Quindi premere il tasto "☞" per interrompere l'erogazione. Quindi passare al punto 2.

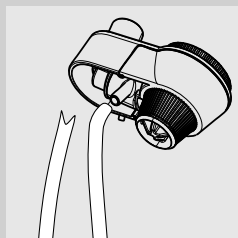

- 2 Inserire il tubo di aspirazione nel Montalatte Automatico.



- 3 Inserire il Montalatte Automatico nella sede del tubo vapore fino allo scatto in posizione (Fig. A).

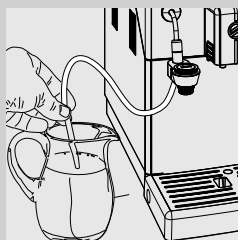

- 4 Inserire il tubo di aspirazione nel contenitore del latte.

**Avvertenza:**

**assicurarsi che la superficie esterna del tubo di aspirazione sia pulita per motivi igienici.**

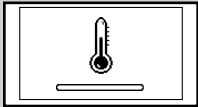
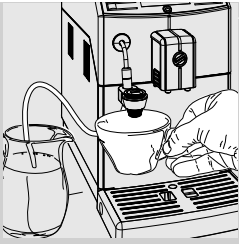

Giallo

**5** Posizionare una tazza sotto il Montalatte Automatico.

**6** Premere il tasto "☞" per iniziare a montare il latte.



**Nota:**

L'erogazione di vapore si interrompe dopo 3 minuti. Premere il tasto "☞" per una nuova erogazione di vapore.

**7** La macchina necessita di un tempo di preriscaldamento; in questa fase viene visualizzato il simbolo a lato.



Verde

**8** Quando viene visualizzato il simbolo a lato, la macchina inizia a erogare il latte montato direttamente nella tazza.

**9** Premere il tasto "☞ MEMO" per interrompere l'erogazione.



**10** Dopo l'uso il tubo di aspirazione può essere riposto come mostrato in figura.



**Nota:**

Dopo aver premuto il tasto "☞ MEMO", sarà necessario attendere qualche secondo prima che la macchina interrompa completamente l'erogazione di vapore.



**Avvertenza:**

**Dopo aver montato il latte, è necessario erogare una piccola quantità di acqua calda in un contenitore. Vedere il capitolo "Pulizia giornaliera del Montalatte Automatico" per istruzioni dettagliate in merito alla pulizia.**



**Nota:**

Dopo aver montato il latte, si può passare subito all'erogazione di un espresso o di acqua calda.

## EROGAZIONE DI ACQUA CALDA

**Attenzione:**

**Pericolo di scottature! All'inizio dell'erogazione possono verificarsi brevi spruzzi di acqua calda. Il Montalatte Automatico può raggiungere temperature elevate: evitare di toccarlo direttamente con le mani. Utilizzare solo la specifica impugnatura protettiva.**

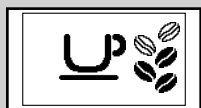

Verde

Prima di erogare acqua calda, verificare che la macchina sia pronta all'uso e che il serbatoio dell'acqua sia pieno.

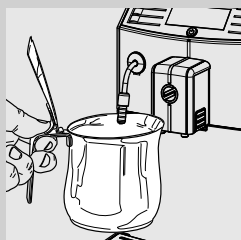

- 1 Inserire un contenitore sotto il tubo vapore.

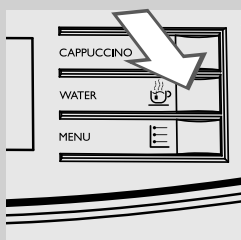

- 2 Premere il tasto "☕" per avviare l'erogazione di acqua calda.

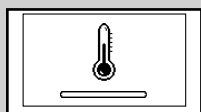

Giallo

- 3 La macchina necessita di un tempo di preriscaldamento; in questa fase viene visualizzato il simbolo a lato.

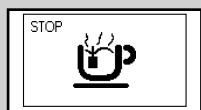

Verde

- 4 Versare la quantità di acqua calda desiderata. Per interrompere l'erogazione di acqua calda premere il tasto "☕".

## PULIZIA E MANUTENZIONE

### Pulizia giornaliera della macchina



#### Avvertenza:

la pulizia e la manutenzione puntuali della macchina sono fondamentali per prolungarne il ciclo di vita. La vostra macchina è esposta continuamente a umidità, caffè e calcare!

Questo capitolo descrive in dettaglio quali operazioni svolgere e con quale frequenza. In caso contrario, la macchina smetterà di funzionare correttamente. Questo tipo di riparazione NON è coperto da garanzia.



#### Nota:

- Per la pulizia dell'apparecchio utilizzare un panno morbido inumidito con acqua.
- È possibile lavare in lavastoviglie solo la griglia appoggia tazze. Tutti gli altri componenti devono essere lavati con acqua tiepida.
- Non immergere la macchina in acqua.
- Non utilizzare alcol, solventi e/o oggetti abrasivi per pulire la macchina.
- Non asciugare la macchina e/o i suoi componenti utilizzando un forno a microonde e/o un forno convenzionale.

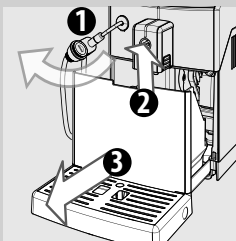

- 1** Ogni giorno, a macchina accesa, vuotare e pulire il cassetto raccogli-fondi e la vasca raccogliocce.

Ulteriori interventi di manutenzione possono essere effettuati solo con la macchina spenta e scollegata dalla rete elettrica.

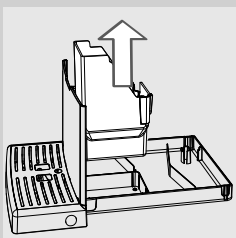

- 2** Rimuovere il cassetto raccoglifondi e vuotarlo.
- 3** Vuotare e lavare la vasca raccogliocce.

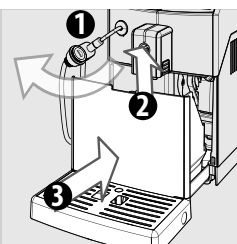

- 4 Reinsediare il cassetto raccogli fondi nella vasca raccogli-gocce e riposizionare quest'ultima nella macchina.

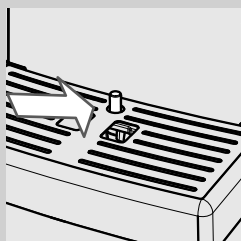

**Nota:**

Vuotare la vasca raccogli-gocce anche quando l'indicatore vasca raccogli-gocce piena è sollevato.

---

### Pulizia giornaliera del serbatoio dell'acqua

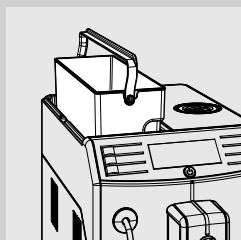

- 1 Rimuovere il filtrino bianco o il filtro acqua "INTENZA+" (se presente) dal serbatoio e lavarlo con acqua fresca.
- 2 Riposizionare il filtrino bianco o il filtro acqua "INTENZA+" (se presente) nel suo alloggiamento, esercitando una leggera pressione combinata a una leggera rotazione.
- 3 Riempire il serbatoio con acqua fresca.

### Pulizia giornaliera del Montalatte Automatico

È importante pulire il Montalatte Automatico dopo ogni utilizzo al fine di mantenere l'igiene e garantire la preparazione di una schiuma di latte dalla consistenza perfetta.



**Attenzione:**

**Pericolo di scottature! All'inizio dell'erogazione possono verificarsi brevi spruzzi di acqua calda.**

Dopo aver montato il latte, è sempre necessario:

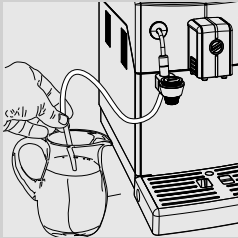

**1** Inserire il tubo di aspirazione in un contenitore pieno di acqua fresca.

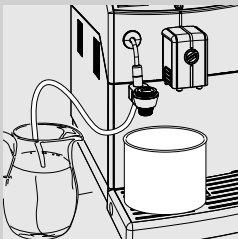

**2** Posizionare un contenitore vuoto sotto il Montalatte Automatico.

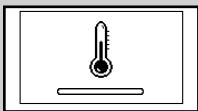

Giallo

**3** Premere il tasto "☞" per selezionare il vapore.

**4** La macchina necessita di un tempo di preriscaldamento: in questa fase viene visualizzato il simbolo a lato.



Verde

**5** Durante la fase di erogazione viene visualizzato il simbolo a lato. Eroga-  
re acqua dal Montalatte Automatico finché l'acqua in uscita non risulta  
pulita. Premere il tasto "☞" per interrompere l'erogazione.

**6** Pulire il tubo di aspirazione con un panno umido.

### Pulizia settimanale della macchina

---

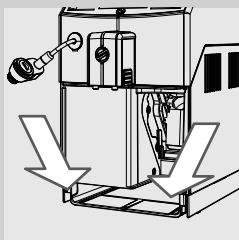

- 1 Pulire la sede della vasca raccogliogocce.

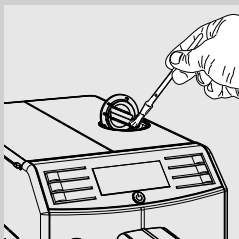

- 2 Con il pennello in dotazione, pulire lo scompartimento del caffè premacinato.

### Pulizia settimanale del gruppo caffè

---

Il gruppo caffè deve essere pulito ogni volta che si riempie il contenitore caffè in grani o almeno una volta alla settimana.

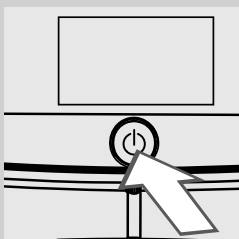

- 1 Spegnere la macchina premendo il tasto "⏻" e staccare la spina del cavo di alimentazione.

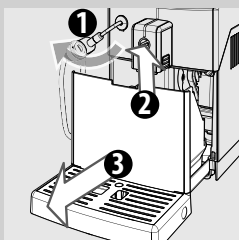

- 2 Rimuovere la vasca raccogliogocce e il cassetto raccoglifondi. Solo a questo punto, aprire lo sportello di servizio.



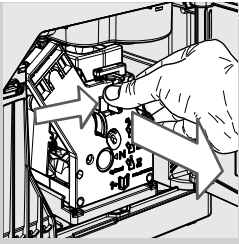

**3** Per estrarre il gruppo caffè, premere il tasto «PUSH» tirando la maniglia.

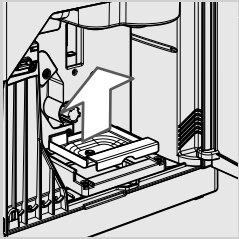

**4** Rimuovere il cassetto raccogli caffè e lavarlo con cura.

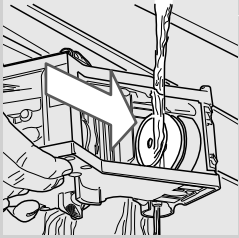

**5** Lavare accuratamente il gruppo caffè con acqua fresca e tiepida; pulire con cura il filtro superiore.

**!** **Avvertenza:**  
non utilizzare detersivi o sapone per pulire il gruppo caffè.

**6** Lasciare asciugare completamente all'aria il gruppo caffè.

**7** Pulire accuratamente l'interno della macchina utilizzando un panno morbido inumidito con acqua.

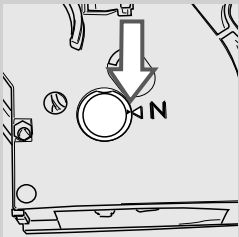

**8** Assicurarsi che il gruppo caffè sia in posizione di riposo; i due segni di riferimento devono corrispondere. In caso contrario, procedere come descritto ai punti 9-10.

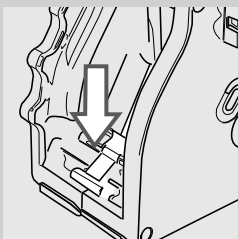

**9** Premere delicatamente la leva verso il basso fino a toccare la base del gruppo caffè e finché i due segni di riferimento a lato del gruppo corrispondono.

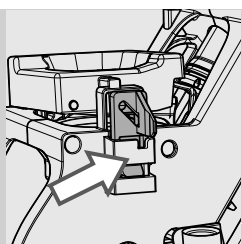

- 10** Assicurarsi che il gancio per il blocco del gruppo caffè sia nella posizione corretta; per verificarlo, premere con forza il tasto "PUSH" fino allo scatto in posizione. Verificare che il gancio sia in alto a battuta. In caso contrario, riprovare.

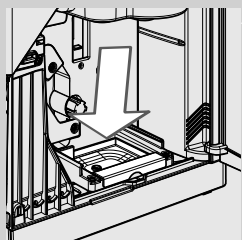
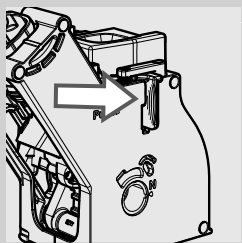

- 11** Inserire il cassetto raccogli caffè nell'apposita sede e assicurarsi che sia posizionato correttamente.



**Nota:**

Se il cassetto raccogli caffè non è posizionato correttamente, il gruppo caffè potrebbe non inserirsi nella macchina.

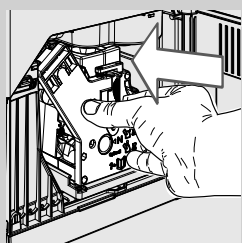

- 12** Introdurre di nuovo in sede il gruppo caffè fino ad agganciarlo senza premere il tasto "PUSH".

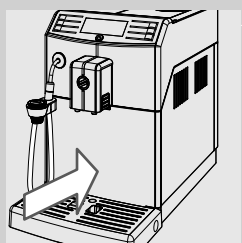

- 13** Reinsерire il cassetto raccogli fondi con la vasca raccogli gocce all'interno della macchina e chiudere lo sportello di servizio.

### Pulizia mensile del Montalatte Automatico

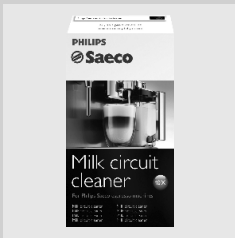

Il Montalatte Automatico richiede una pulizia mensile più approfondita con l'apposito sistema di pulizia del circuito latte "Saeco Milk Circuit Cleaner". Il "Saeco Milk Circuit Cleaner" è in vendita separatamente. Per maggiori dettagli consultare la pagina relativa ai prodotti per la manutenzione nelle presenti istruzioni per l'uso.



#### Attenzione:

**Pericolo di scottature! All'inizio dell'erogazione possono verificarsi brevi spruzzi di acqua calda.**

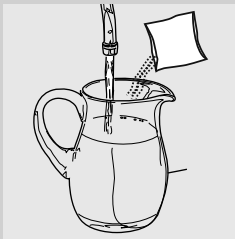

**1** Accertarsi che il Montalatte Automatico sia installato correttamente.

**2** Versare il prodotto per la pulizia del circuito del latte in un contenitore. Aggiungere ½ l di acqua tiepida e attendere che il prodotto si sciolga completamente.

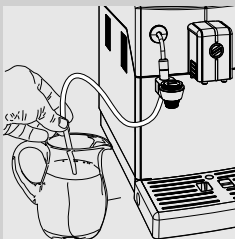

**3** Inserire il tubo di aspirazione nel contenitore.

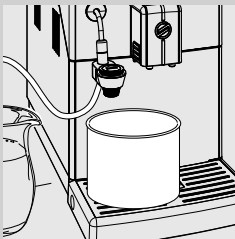

**4** Inserire un contenitore capiente (1,5 l) sotto il Montalatte Automatico.

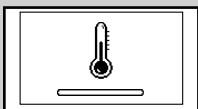

Giallo

**5** Premere il tasto "☞" per erogare vapore.

**6** La macchina necessita di un tempo di preriscaldamento: in questa fase viene visualizzato il simbolo a lato.

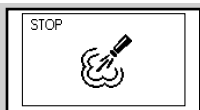

Verde

- 7** Durante l'erogazione viene visualizzato il simbolo a lato. Quando la soluzione è stata completamente erogata, premere il tasto "☺" per interrompere l'erogazione.

**Nota:**

L'erogazione di vapore si interrompe dopo 3 minuti. Premere il tasto "☺" per una nuova erogazione di vapore.

**Attenzione:**

**Non bere la soluzione erogata durante il processo.**

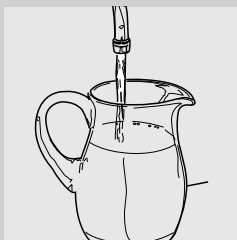

- 8** Risciacquare a fondo il contenitore e riempirlo con ½ l di acqua fresca che sarà utilizzata per il ciclo di risciacquo.

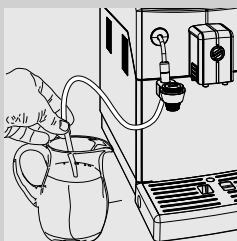

- 9** Inserire il tubo di aspirazione nel contenitore.

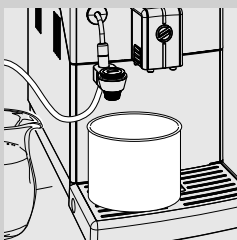

- 10** Vuotare il contenitore e riposizionarlo sotto il Montalatte Automatico.

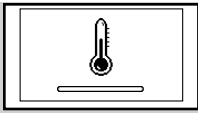

Giallo

**11** Premere il tasto "☞" per erogare vapore.

**12** La macchina necessita di un tempo di preriscaldamento: in questa fase viene visualizzato il simbolo a lato.



Verde

**13** Durante l'erogazione viene visualizzato il simbolo a lato. Quando l'acqua è stata completamente erogata, premere il tasto "☞" per interrompere l'erogazione.



**Nota:**

L'erogazione di vapore si interrompe dopo 3 minuti. Premere il tasto "☞" per una nuova erogazione di vapore.

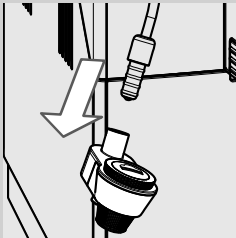

**14** Lavare tutti i componenti del Montalatte Automatico come descritto di seguito.

**15** Estrarre il Montalatte Automatico dalla macchina.

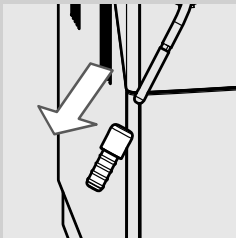

**16** Rimuovere la protezione in gomma dal tubo vapore.



**Avvertenza:**

**Se la macchina è stata utilizzata di recente il tubo potrebbe essere caldo, attenzione!**

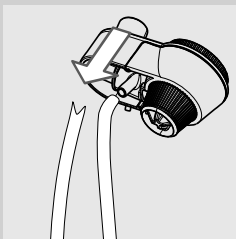

**17** Rimuovere il tubo di aspirazione.

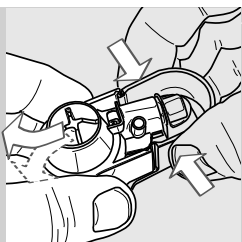

**18** Per smontare il Montalatte Automatico premere ai lati ed estrarre eseguendo dei leggeri movimenti laterali come mostrato in figura.

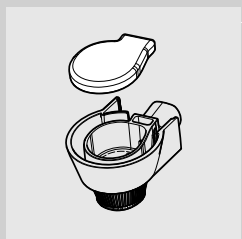

**19** Rimuovere il coperchio in gomma come mostrato in figura.

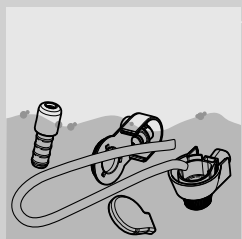

**20** Lavare tutti i componenti con acqua tiepida.

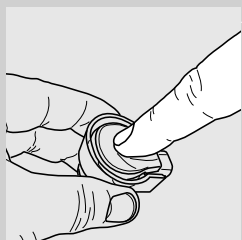

**21** Montare il coperchio premendo nella parte centrale; assicurarsi che sia ben installato.

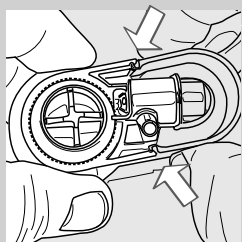

**22** Montare il Montalatte Automatico nel raccordo assicurandosi che sia ben fissato nella sua sede.

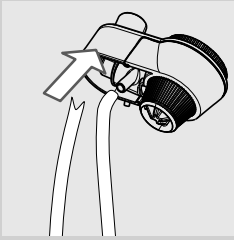

**23** Installare il tubo di aspirazione.

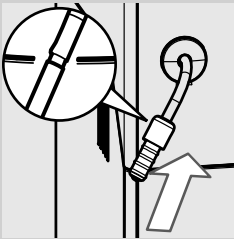

**24** Reinserire la protezione in gomma sul tubo vapore.



**Avvertenza:**

**Se la macchina è stata utilizzata di recente il tubo potrebbe essere caldo, attenzione!**

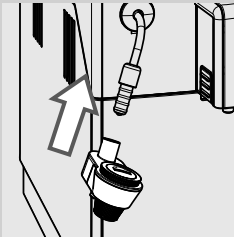

**25** Inserire il Montalatte Automatico sulla protezione in gomma fino allo scatto in posizione.



**Avvertenza:**

**Non inserire la protezione in gomma oltre la sede evidenziata. In questo caso, il Montalatte Automatico non funziona correttamente perché non è in grado di aspirare il latte.**

### Lubrificazione mensile del gruppo caffè

Lubrificare il gruppo caffè dopo circa 500 tazze o una volta al mese. Il grasso per la lubrificazione del gruppo caffè può essere acquistato separatamente. Per maggiori dettagli consultare la pagina relativa ai prodotti per la manutenzione nelle presenti istruzioni per l'uso.



**Avvertenza:**  
prima di lubrificare il gruppo caffè, pulirlo con acqua fresca e lasciarlo asciugare come spiegato nel capitolo "Pulizia settimanale del gruppo caffè".

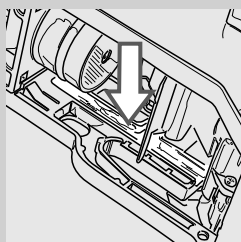
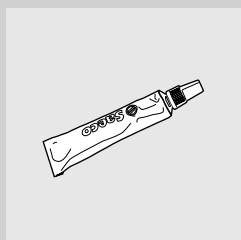

- 1 Applicare il grasso in modo uniforme su entrambe le guide laterali.

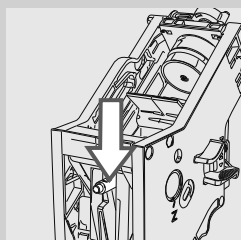
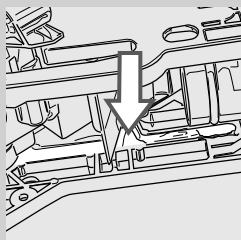

- 2 Lubrificare anche l'albero.

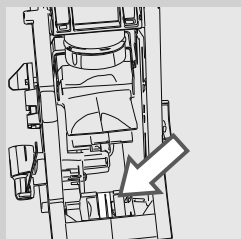



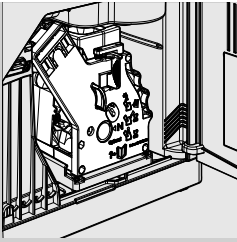

- 3 Inserire il gruppo caffè in sede fino allo scatto in posizione (vedi capitolo "Pulizia settimanale del gruppo caffè").
- 4 Chiudere lo sportello di servizio e inserire la vasca raccogliogocce e il cassetto raccoglifondi.

### **Pulizia mensile del gruppo caffè con pastiglie sgrassanti**



Oltre alla pulizia settimanale, si consiglia di eseguire questo ciclo di pulizia con pastiglie sgrassanti dopo circa 500 tazze di caffè o una volta al mese. Questa operazione completa il processo di manutenzione del gruppo caffè. Le pastiglie sgrassanti sono in vendita separatamente. Per maggiori dettagli consultare la pagina relativa ai prodotti per la manutenzione nelle presenti istruzioni per l'uso.



#### **Avvertenza:**

**Le pastiglie sgrassanti sono indicate esclusivamente per la pulizia e non hanno funzione decalcificante. Per la decalcificazione, utilizzare il decalcificante Saeco seguendo la procedura descritta nel capitolo "Decalcificazione".**

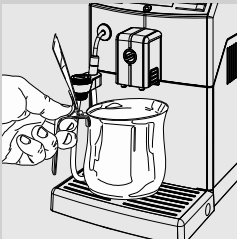

- 1 Posizionare un contenitore sotto l'erogatore.

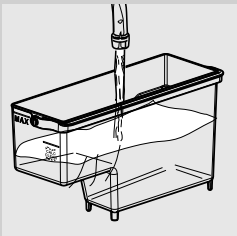

- 2 Assicurarsi di riempire il serbatoio dell'acqua con acqua fresca fino al livello "MAX".

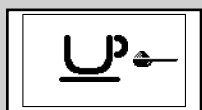
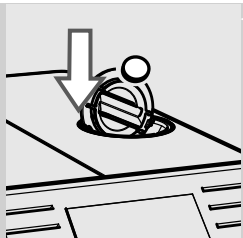

Verde

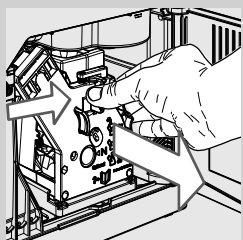
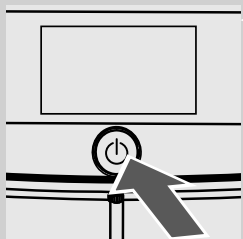
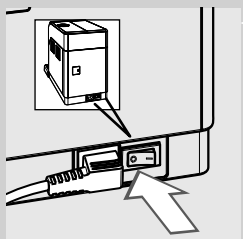

- 3** Inserire una pastiglia sgrassante nello scompartimento del caffè pre-macinato.
- 4** Premere il tasto "☕" una o più volte per selezionare la funzione caffè pre-macinato senza aggiungere caffè macinato nello scompartimento.
- 5** Premere il tasto "MEMO" per avviare il ciclo di erogazione caffè.
- 6** Attendere che la macchina eroghi mezza tazza d'acqua.
- 7** Portare l'interruttore generale posto sul retro della macchina su "0".
- 8** Lasciare agire la soluzione per circa 15 minuti. Assicurarsi di gettare l'acqua erogata.
- 9** Portare l'interruttore generale posto sul retro della macchina su "I". Per accendere la macchina, premere il tasto "⏻". Attendere fino al termine del ciclo di risciacquo automatico.
- 10** Rimuovere la vasca raccogliocce e il cassetto raccoglifondi e aprire lo sportello di servizio. Estrarre il gruppo caffè.

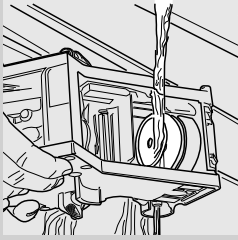

- 11** Lavare accuratamente il gruppo caffè con acqua fresca.

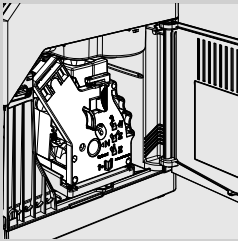

- 12** Dopo aver sciacquato il gruppo caffè, inserirlo nuovamente in sede fino allo scatto in posizione (vedere il capitolo "Pulizia settimanale del gruppo caffè"). Inserire la vasca raccogli-gocce e il cassetto raccogli-fondi. Chiudere lo sportello di servizio.

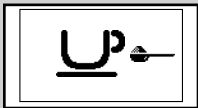

Verde

- 13** Premere il tasto "☕" per selezionare la funzione caffè pre-macinato senza aggiungere caffè pre-macinato nello scompartimento.

- 14** Premere il tasto "☕" per avviare il ciclo di erogazione caffè.

- 15** Ripetere le operazioni dal punto 13 al punto 14 due volte. Assicurarsi di gettare l'acqua erogata.

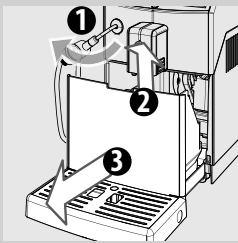

- 16** Per pulire la vasca raccogli-gocce, posizionare all'interno della vasca una pastiglia sgrassante e riempirla per 2/3 con acqua calda. Lasciare che la soluzione di pulizia agisca per circa 30 minuti, quindi risciacquare abbondantemente.

### **Pulizia mensile del contenitore caffè in grani**

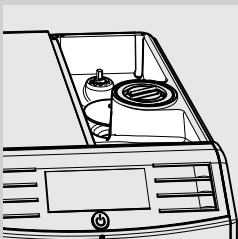

Pulire il contenitore caffè in grani una volta al mese quando è vuoto con un panno umido per rimuovere le sostanze oleose del caffè. Riempirlo quindi nuovamente con il caffè in grani.

## DECALCIFICAZIONE

Il processo di decalcificazione richiede circa 35 minuti.



Giallo

Durante l'utilizzo, all'interno della macchina si forma del calcare che deve essere rimosso regolarmente; in caso contrario, il circuito idraulico e del caffè possono rimanere ostruiti. Sarà la macchina a indicare quando è necessario procedere alla decalcificazione. Se il display della macchina visualizza il simbolo **CALC CLEAN** è necessario procedere alla decalcificazione.



### Avvertenza:

**Se questa operazione non viene eseguita, la macchina smetterà di funzionare regolarmente; in tal caso la riparazione NON è coperta da garanzia.**



Usare esclusivamente la soluzione decalcificante appositamente formulato per ottimizzare le prestazioni della macchina.

La soluzione decalcificante è in vendita separatamente. Per maggiori dettagli consultare la pagina relativa ai prodotti per la manutenzione nelle presenti istruzioni per l'uso.



### Attenzione:

**Non bere la soluzione decalcificante e i prodotti erogati fino al completamento del ciclo. Non utilizzare in nessun caso l'aceto come decalcificante.**



### Nota:

non spegnere la macchina durante il ciclo di decalcificazione. In caso contrario, eseguire nuovamente il ciclo di decalcificazione dall'inizio e attendere fino a che non sia terminato. Il ciclo di decalcificazione continuerà dal punto in cui è stato interrotto.

Per eseguire il ciclo di decalcificazione attenersi alle seguenti istruzioni:

Prima di procedere alla decalcificazione:

- 1** Vuotare la vasca raccogliogocce e il cassetto raccogli fondi.

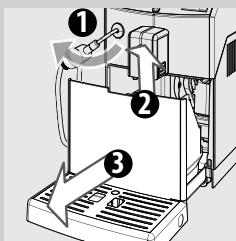

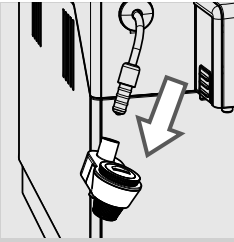

**2** Sfilare il Montalatte Automatico dal tubo vapore/acqua calda.

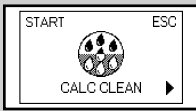

Giallo

**3** Estrarre il filtro acqua "INTENZA+" (se presente) dal serbatoio dell'acqua e sostituirlo con il filtrino bianco originale. Riposizionare il serbatoio dell'acqua nella macchina.

**4** Premere il tasto "☰" fino a visualizzare il display a lato.

**5** Premere il tasto "☺" per avviare il processo di decalcificazione.

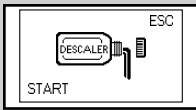

Giallo



**Nota:**

Se il tasto "☺" è stato premuto per errore, premere il tasto "☞" per uscire.

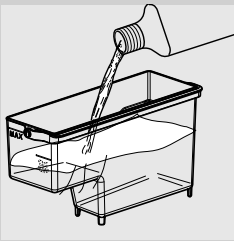

**6** Estrarre il serbatoio dell'acqua e versarvi l'intero contenuto della soluzione decalcificante. Quindi riempire il serbatoio con acqua fresca fino al livello calc clean.

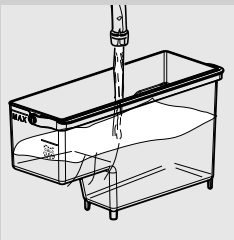

**7** Riposizionare il serbatoio dell'acqua nella macchina.

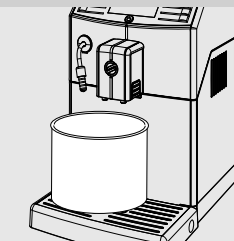

**8** Posizionare un contenitore capiente (1,5 l) sotto il tubo vapore/acqua calda e sotto l'erogatore.

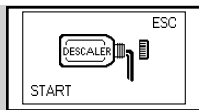

Giallo

**9** Premere il tasto “” per avviare il ciclo di decalcificazione.

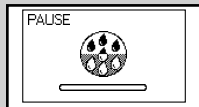

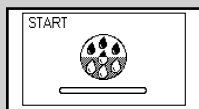

Giallo

**10** La macchina inizia a erogare soluzione decalcificante a intervalli regolari. La barra sul pannello di comando indica lo stato di avanzamento del ciclo.



Giallo

**Nota:**

il ciclo di decalcificazione può essere messo in pausa premendo il tasto “”, per riprendere il ciclo, premere nuovamente il tasto “”. Questo consente di svuotare il contenitore o di assentarsi per un breve periodo.



Rosso

**11** Quando viene visualizzato questo simbolo, il serbatoio dell'acqua è vuoto.

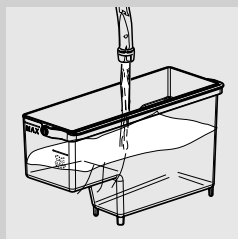

**12** Estrarre il serbatoio dell'acqua, risciacquarlo e riempirlo con acqua fresca fino al livello MAX. Reinsierlo nella macchina. Quando si inserisce il serbatoio dell'acqua nella macchina, viene visualizzato il seguente display.

**13** Vuotare la vasca raccogliogocce e il cassetto raccogli fondi e reinserirli in posizione.

**14** Vuotare il contenitore e riposizionarlo sotto il tubo vapore/acqua calda e l'erogatore.



Giallo

**15** Premere il tasto “” per avviare il ciclo di risciacquo.



Rosso

**16** Quando viene visualizzato questo simbolo, il serbatoio dell'acqua è vuoto. Ripetere le operazioni dal punto 12 al punto 15. Quando la macchina visualizza di nuovo il simbolo a lato, passare al punto 17.

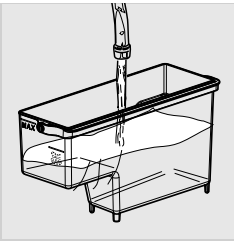

Verde

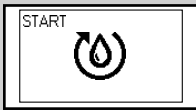

Giallo

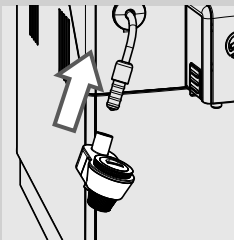
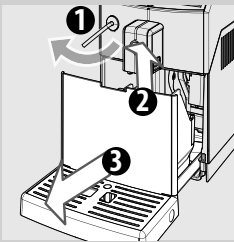

**17** Quando il serbatoio dell'acqua è vuoto estrarlo, risciacquarlo e riempirlo con acqua fresca fino al livello MAX. Reinsierlo nella macchina.

**18** Vuotare il contenitore e riposizionarlo sotto il tubo vapore/acqua calda e l'erogatore.

**19** Quando l'acqua richiesta per il risciacquo è stata completamente erogata, la macchina visualizza il simbolo a lato. Premere il tasto "ESC" per uscire dal ciclo di decalcificazione.

**20** Premere il tasto "START" per caricare il circuito.

**21** A questo punto la macchina esegue il ciclo di riscaldamento e di risciacquo automatico per l'erogazione dei prodotti.

**22** Rimuovere e svuotare il contenitore.

**23** Vuotare la vasca raccogliogocce e reinserirla in posizione.

**24** Il ciclo di decalcificazione è completo.

**25** Rimuovere il filtrino bianco e riposizionare il filtro acqua "INTENZA+" (se presente) nel serbatoio dell'acqua e reinserire il Montalatte Automatico.

**Nota:**

al termine del ciclo di decalcificazione, lavare il gruppo caffè come descritto nel capitolo "Pulizia settimanale del gruppo caffè".

I cicli di risciacquo provvedono al lavaggio del circuito con una quantità di acqua preimpostata per garantire prestazioni ottimali della macchina. Se il serbatoio non viene riempito fino al livello MAX, la macchina può richiedere l'esecuzione di tre o più cicli.

## PROGRAMMAZIONE

È possibile personalizzare le funzioni della macchina, accedendo al menù di programmazione.

### È possibile regolare i seguenti parametri

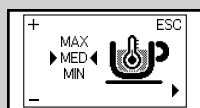

Giallo

#### Temperatura caffè

Questa funzione consente di regolare la temperatura di erogazione del caffè.

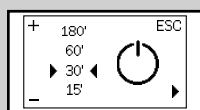

Giallo

#### Timer (stand-by)

Questa funzione consente di regolare il tempo di passaggio alla modalità stand-by dopo l'ultima erogazione.

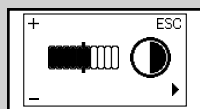

Giallo

#### Contrasto

Questa funzione consente di regolare il contrasto del display per una visualizzazione ottimale dei messaggi.

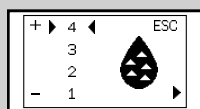

Giallo

#### Durezza acqua

Questa funzione consente di regolare le impostazioni in base alla durezza dell'acqua della zona dell'utente.

1 = acqua molto dolce

2 = acqua dolce

3 = acqua dura

4 = acqua molto dura

Per ulteriori dettagli vedere il capitolo "Misurazione e programmazione durezza acqua".

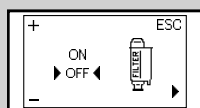

Giallo

#### Filtro acqua "INTENZA+"

Questa funzione consente di gestire il filtro acqua "INTENZA+".

Per ulteriori dettagli vedere il capitolo relativo al trattamento del filtro.

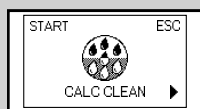

Giallo

#### Ciclo di decalcificazione

Questa funzione consente di eseguire il ciclo di decalcificazione.



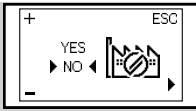

Giallo

### Impostazioni di fabbrica

Questa funzione consente di re-impostare i valori di fabbrica.

### Come programmare la macchina

L'esempio mostra come procedere alla programmazione del contrasto display. Procedere in maniera analoga per la programmazione di altre funzioni.

Si può accedere al menu di programmazione solo quando la macchina è accesa e visualizza il display a lato.



Verde

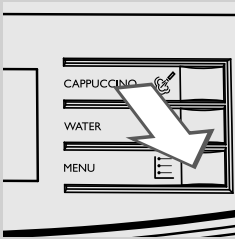

- 1 Premere il tasto "☰" per accedere alla programmazione.

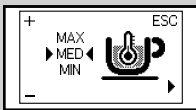

Giallo

- 2 Viene visualizzata la schermata principale.

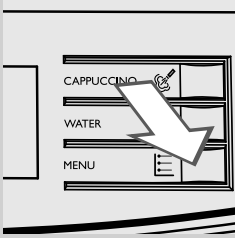

- 3 Premere il tasto "☰" per scorrere le opzioni fino a visualizzare la funzione di contrasto display.

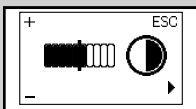

Giallo

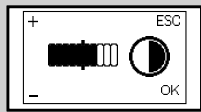
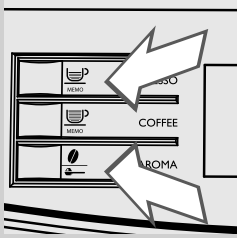

Giallo

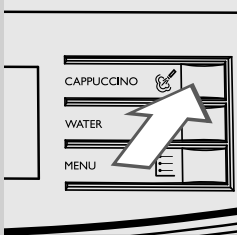
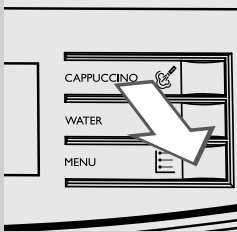

**4** Premere i tasti "☕" e "☺" per aumentare o diminuire il valore della funzione.

**5** Quando il valore è stato modificato, appare il messaggio "OK". Premere il tasto "☰" per confermare la modifica.

**6** Premere il tasto "☞" per uscire dalla programmazione.

**Nota:**

La macchina esce automaticamente dalla modalità di programmazione se non viene premuto alcun tasto per 3 minuti. I valori modificati ma non confermati non vengono memorizzati.

**SIGNIFICATO DEI SIMBOLI A DISPLAY**

La macchina è provvista di un sistema di colori per semplificare l'interpretazione dei segnali a display.  
Il codice cromatico dei simboli è basato sul principio del semaforo.

**Segnali di pronto (verde)**

La macchina è pronta per l'erogazione dei prodotti.

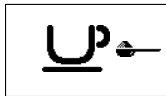

La macchina è pronta per l'erogazione di caffè pre-macinato.



Erogazione acqua calda.



Erogazione vapore.

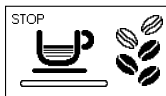

Macchina in fase di erogazione di un espresso.

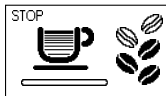

Macchina in fase di erogazione di un caffè.

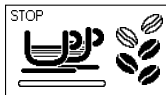

Macchina in fase di erogazione di due espressi.

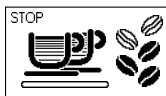

Macchina in fase di erogazione di due caffè.

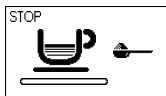

Macchina in fase di programmazione della quantità di caffè da erogare.

**Segnali di pronto (verde)**

Erogazione caffè con caffè pre-macinato in corso.

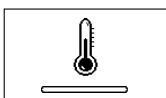
**Segnali di avviso (Giallo)**

Macchina in fase di riscaldamento per l'erogazione di bevande o acqua calda/vapore.



Macchina in fase di risciacquo. Attendere che la macchina abbia terminato il ciclo.



La macchina segnala che deve essere sostituito il filtro acqua "INTENZA+".



Gruppo caffè in fase di ripristino in seguito a reset macchina.



Riempire nuovamente il contenitore del caffè con caffè in grani.

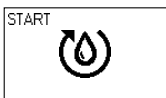

Caricare il circuito.



La macchina deve essere decalcificata. Premere il tasto "MEMO" per avviare il processo di decalcificazione. Attenersi alle operazioni descritte nel capitolo "Decalcificazione" del presente manuale.

Per rinviare la decalcificazione e proseguire con l'uso della macchina, premere il tasto "MEMO".

**Nota: in caso di mancata decalcificazione, la macchina smetterà di funzionare correttamente. In questo caso la riparazione NON è coperta da garanzia.**

**Segnali di allarme (Rosso)**

Inserire completamente la vasca raccogli gocce e il cassetto raccoglifondi nella macchina e chiudere lo sportello di servizio.



Riempire il contenitore caffè in grani.



Il gruppo caffè deve essere inserito nella macchina.

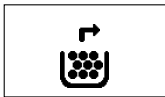

Vuotare il cassetto raccoglifondi.



Riempire il serbatoio dell'acqua.

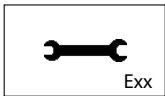

Spegnere la macchina. Riaccenderla dopo 30 secondi. Eseguire 2 o 3 tentativi. Se la macchina non si avvia, contattare la hotline Philips SAECO del proprio Paese e comunicare il codice di errore indicato sul display. I contatti sono indicati nel libretto di garanzia fornito separatamente o all'indirizzo [www.philips.com/support](http://www.philips.com/support).



Exx

## RISOLUZIONE PROBLEMI

Questo capitolo riassume i problemi più ricorrenti che potrebbero interessare la vostra macchina.

Se le informazioni riportate di seguito non vi aiutano a risolvere il problema, consultate la pagina FAQ al sito [www.philips.com/support](http://www.philips.com/support) oppure contattate la hotline Philips Saeco del vostro Paese.

I contatti sono indicati nel libretto di garanzia fornito separatamente o all'indirizzo [www.philips.com/support](http://www.philips.com/support).

Comportamenti	Cause	Rimedi
La macchina non si accende.	La macchina non è collegata alla rete elettrica oppure l'interruttore generale è su "O".	Collegare la macchina alla rete elettrica e portare l'interruttore generale su "I".
La vasca raccogliogocce si riempie anche se non viene scaricata acqua.	A volte la macchina scarica automaticamente l'acqua nella vasca raccogliogocce per gestire il risciacquo dei circuiti e garantire un funzionamento ottimale.	Questo comportamento è considerato normale.
La macchina visualizza sempre il simbolo rosso  .	È stato svuotato il cassetto raccoglifondi con la macchina spenta.	Il cassetto raccoglifondi deve essere sempre svuotato quando la macchina è accesa. Attendere fino a visualizzare il simbolo  prima di reinserire il cassetto.
Il caffè non è abbastanza caldo.	Le tazze sono fredde.	Scaldare le tazze con acqua calda.
Non fuoriesce acqua calda o vapore.	Il foro del tubo vapore/acqua calda è otturato.	Pulire il foro del tubo vapore con uno spillo. <b>Prima di effettuare questa operazione assicurarsi che la macchina sia spenta e fredda.</b>
Il caffè ha poca crema (vedere nota).	La miscela non è adatta, il caffè non è fresco di torrefazione oppure è macinato troppo grosso.	Cambiare miscela di caffè o regolare il grado di macinatura come descritto al capitolo "Regolazione macinacaffè in ceramica".
La macchina impiega troppo tempo per scaldarsi o la quantità di acqua erogata è insufficiente.	Il circuito della macchina è intasato dal calcare.	Decalcificare la macchina.
Impossibile estrarre il gruppo caffè.	Il gruppo caffè è fuori posizione.	Accendere la macchina. Chiudere lo sportello di servizio. Il gruppo caffè ritorna automaticamente nella posizione iniziale.
	Il cassetto raccoglifondi è inserito.	Estrarre il cassetto raccoglifondi prima di rimuovere il gruppo caffè.

Comportamenti	Cause	Rimedi
La macchina macina i chicchi di caffè ma il caffè non fuoriesce (vedere nota)	Manca acqua.	Riempire il serbatoio dell'acqua e ricaricare il circuito (capitolo "Prima accensione").
	Il gruppo caffè è sporco.	Pulire il gruppo caffè (capitolo "Pulizia settimanale del gruppo caffè").
	Il circuito non è carico.	Caricare il circuito (capitolo "Prima accensione").
	Questo può verificarsi quando la macchina sta regolando automaticamente la dose.	Erogare alcuni caffè come descritto al capitolo "Saeco Adapting System".
	L'erogatore è sporco.	Pulire l'erogatore.
Il caffè è troppo acquoso. (vedere nota)	Questo può verificarsi quando la macchina sta regolando automaticamente la dose.	Erogare alcuni caffè come descritto al capitolo "Saeco Adapting System".
Il caffè fuoriesce lentamente. (vedere nota)	Il caffè è troppo fine.	Cambiare miscela di caffè o regolare la macinatura come descritto al capitolo "Regolazione macinacaffè in ceramica".
	Il circuito non è carico.	Caricare il circuito (capitolo "Prima accensione").
	Il gruppo caffè è sporco.	Pulire il gruppo caffè (capitolo "Pulizia settimanale del gruppo caffè").
Fuoriesce caffè all'esterno dell'erogatore.	L'erogatore è otturato.	Pulire l'erogatore e i suoi fori di uscita.
Il latte non viene montato.	Il Montalatte Automatico è stato inserito troppo a fondo. Il latte non viene aspirato.	Lasciare raffreddare il Montalatte Automatico. Muoverlo leggermente verso il basso. Riposizionarlo nella sede corretta.
Il latte montato è troppo freddo.	Le tazze sono fredde.	Scaldare le tazze con acqua calda.

**Nota:**

Questi problemi possono essere normali se è stata modificata la miscela del caffè o nel caso in cui si stia effettuando la prima installazione; in tal caso attendere che la macchina esegua un'autoregolazione come descritto al capitolo "Saeco Adapting System".

## RISPARMIO ENERGETICO

### Stand-by

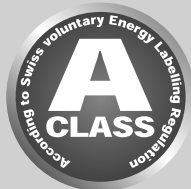

La macchina per caffè espresso superautomatica Saeco è progettata per il risparmio energetico, come dimostrato dall'etichetta energetica di Classe A.

Dopo 30 minuti di inattività, la macchina si spegne automaticamente (a meno che il tempo di stand-by non sia stato programmato diversamente). Se è stato erogato un prodotto, la macchina effettua un ciclo di risciacquo.

In modalità Stand-by il consumo energetico è inferiore a 1Wh. Per accendere la macchina, premere il tasto "☺" (se l'interruttore generale posto sul retro della macchina è su "I"). Se la caldaia è fredda, la macchina effettua un ciclo di risciacquo.

### Smaltimento



Al termine del ciclo di vita, la macchina non deve essere trattata come normale rifiuto domestico, ma consegnata a un centro di raccolta ufficiale per poter essere riciclata. Questo comportamento contribuisce a salvaguardare l'ambiente.

- I materiali d'imballaggio possono essere riciclati.
- Macchina: staccare la spina dalla presa e tagliare il cavo di alimentazione.
- Consegnare l'apparecchio e il cavo di alimentazione a un centro assistenza o a una struttura pubblica per lo smaltimento dei rifiuti.

Questo prodotto è conforme alla Direttiva europea 2002/96/CE.

Il simbolo riportato sul prodotto o sulla confezione indica che il prodotto non può essere trattato come rifiuto domestico, ma deve essere consegnato al centro di raccolta competente per poterne riciclare i componenti elettrici ed elettronici.

Provvedendo al corretto smaltimento del prodotto, contribuite a salvaguardare l'ambiente e le persone da possibili conseguenze negative che potrebbero derivare da una gestione non corretta del prodotto nella sua fase finale di vita. Per maggiori informazioni sulle modalità di riciclo del prodotto vi preghiamo di contattare l'ufficio locale di competenza, il vostro servizio di smaltimento rifiuti domestici oppure il negozio presso il quale avete acquistato il prodotto.



## CARATTERISTICHE TECNICHE

Il costruttore si riserva il diritto di modificare le caratteristiche tecniche del prodotto.

Tensione nominale - Potenza nominale - Alimentazione	Vedi targhetta posta all'interno dello sportello di servizio
Materiale corpo	Termoplastico
Dimensioni (l x a x p)	215 x 330 x 429 mm
Peso	6,7 kg
Lunghezza cavo	1,2 m
Pannello di comando	Frontale
Montalatte Automatico	Speciale per cappuccino
Dimensioni tazze	Fino a 152 mm
Serbatoio acqua	1,8 litri - Estraibile
Capacità contenitore caffè in grani	250 g
Capacità cassetto raccogli fondi	15
Pressione pompa	15 bar
Caldaia	Caldaia inox
Dispositivi di sicurezza	Termofusibile

## GARANZIA E ASSISTENZA

### Garanzia

Per informazioni dettagliate sulla garanzia e sulle condizioni ad essa collegate, consultare il libretto di garanzia fornito separatamente.

### Assistenza

Vogliamo assicurarci che siate soddisfatti della vostra macchina. Se non lo avete ancora fatto, registrate il prodotto all'indirizzo **[www.philips.com/welcome](http://www.philips.com/welcome)**. In questo modo potremo rimanere in contatto con voi e inviarvi i promemoria per le operazioni di pulizia e decalcificazione.

Se avete bisogno di supporto o assistenza, visitate il sito web di Philips **[www.philips.com/support](http://www.philips.com/support)** oppure contattate la hotline Philips Saeco del vostro Paese. Il numero di contatto è indicato nel libretto di garanzia fornito separatamente o all'indirizzo **[www.philips.com/support](http://www.philips.com/support)**.

## ORDINE DI PRODOTTI PER LA MANUTENZIONE

Per la pulizia e la decalcificazione usare solo i prodotti per la manutenzione Saeco. Questi prodotti sono acquistabili nel negozio online Philips all'indirizzo [www.shop.philips.com/service](http://www.shop.philips.com/service), dal vostro rivenditore di fiducia o presso i centri di assistenza autorizzati.

In caso di difficoltà nel reperire i prodotti per la manutenzione della macchina, contattare la hotline Philips Saeco del proprio Paese.

I contatti sono indicati nel libretto di garanzia fornito separatamente o all'indirizzo [www.philips.com/support](http://www.philips.com/support).

Panoramica dei prodotti per la manutenzione:



- Decalcificante CA6700



- Cartuccia filtro acqua INTENZA+ CA6702

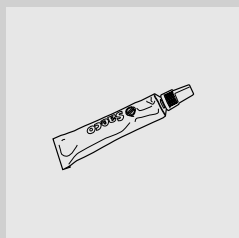

- Grasso HD5061



- Pastiglie sgrassanti CA6704

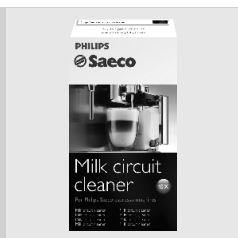

- Sistema di pulizia circuito latte: CA6705



- Kit manutenzione CA 6706

01



Il produttore si riserva il diritto di apportare qualsiasi modifica senza preavviso.

[www.philips.com/welcome](http://www.philips.com/welcome)



421940438501

Rev.00 del 15-02-13

01 IT