

BRAUN

5414

5415

5416

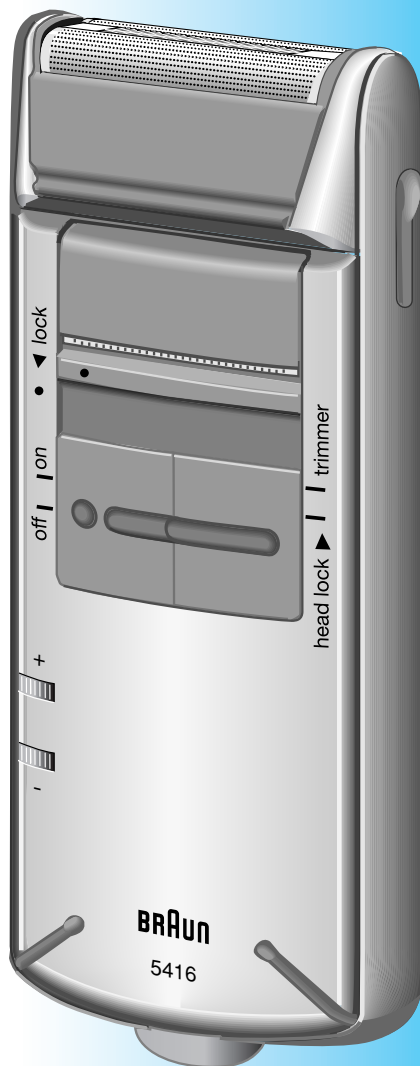

Flex Integral

Type 5476
Type 5477
Type 5478

Flex Integral 5416

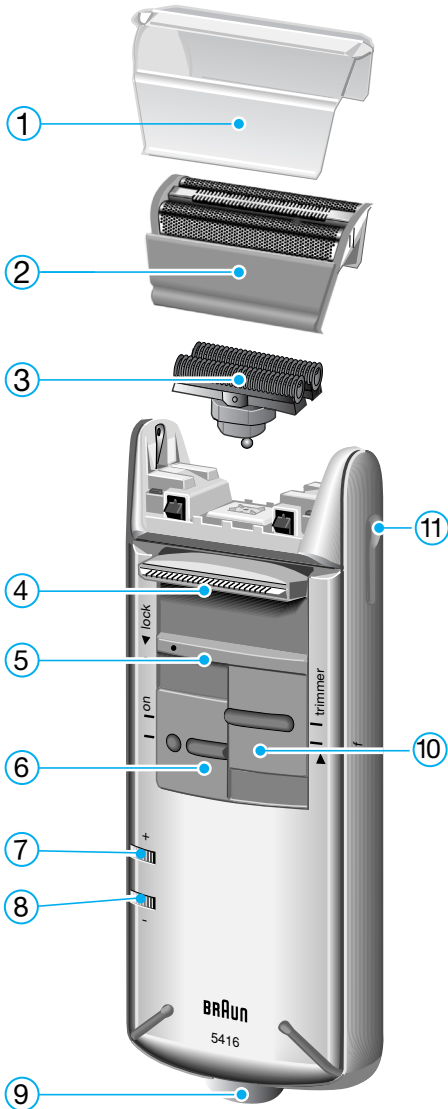

5415



5414



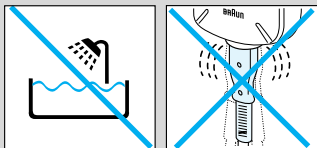

I nostri prodotti sono studiati per rispondere ad elevati standard di qualità, funzionalità e di design. Ci auguriamo che il nuovo rasoio Braun soddisfi pienamente le vostre esigenze.

Attenzione

- Non utilizzate il rasoio vicino all'acqua (per esempio: vasca, doccia etc.).
- Per ragioni di sicurezza, controllate di tanto in tanto che il cordone non sia danneggiato e fatelo sostituire se non rimane ben saldo nella presa del rasoio.

1 Descrizione

- ① Copritestina
- ② Sistema radente a tripla azione
- ③ Doppio blocco radente
- ④ Tagliabasette estraibile («trimmer»)
- ⑤ Interruttore di sicurezza «lock»
- ⑥ Interruttore di accensione/spengimento
- ⑦ Spia luminosa di ricarica (verde)
- ⑧ Spia luminosa di bassa carica (rossa) (solo 5416/5415)
- ⑨ Presa di collegamento
- ⑩ Tasto per bloccare la testina oscillante («head lock») e per attivare il tagliabasette («trimmer»)
- ⑪ Pulsante per rimuovere il sistema radente

2 Caricare il rasoio

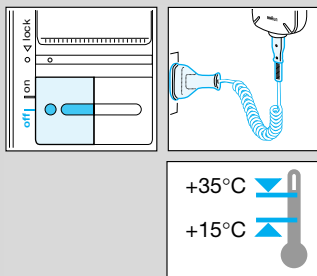

- Per le prime 3 cariche del rasoio da nuovo: collegare il rasoio alla presa di corrente e caricarlo per almeno 4 ore (con l'interruttore nella posizione «off»), dopodiché radersi senza cavo sinché il led luminoso rosso indicante il basso livello di carica si accende. (Per il modello 5414: radersi senza cavo sinché il rasoio rallenta sensibilmente il movimento del blocco coltelli.)
La massima capacità viene raggiunta soltanto dopo parecchi cicli di carica/scarica del rasoio.
- Le successive ricariche richiederanno solo un'ora.
- Potenza: 5 Watt
Voltaggio sotto ricarica: 12–240 V Q / 50 o 60 Hz (adattamento automatico)
Temperatura dell'ambiente ottimale per la ricarica: da 15 °C a 35 °C

3 Spie luminose

- La spia luminosa di ricarica verde indica che il rasoio è collegato ad una presa di corrente. Quando le batterie sono completamente cariche, la spia luminosa di ricarica verde si spegne. Se in seguito, la spia luminosa dovesse riaccendersi, questo indica che il rasoio si sta ricaricando per mantenere la piena carica delle batterie.
- Solo per il modello 5416/5415:
La spia luminosa di bassa carica rossa si accende, quando il rasoio è in funzione, se la carica rimasta scende al di sotto del 20 %. La carica rimasta è sufficiente per 2 o 3 rasature.

4 Rasatura

4.1 Interruttore di sicurezza

Il rasoio viene consegnato con l'interruttore di sicurezza attivato (posizione «lock»). Spingete verso l'alto l'interruttore di sicurezza prima di utilizzare il rasoio per la prima volta. Per evitare di accendere il rasoio accidentalmente, per esempio quando si viaggia, portare l'interruttore di sicurezza nella posizione «lock».

4.2 Interruttore

off = spento

on = acceso Rasatura con sistema radente oscillante.

Grazie alla testina oscillante il sistema radente si adatta automaticamente al contorno del viso.

head lock Rasatura con la testina oscillante bloccata (per permettere la rasatura in zone difficili da raggiungere, per esempio sotto il naso).

trimmer rasatura con tagliabasette estensibile inserito (per regolare basette, baffi e barba).

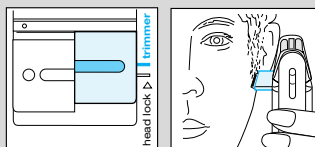
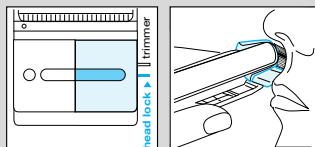
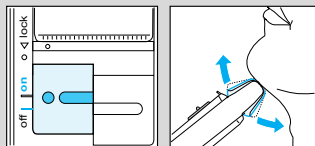
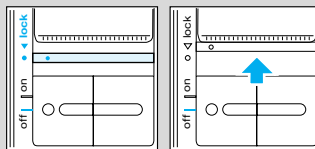
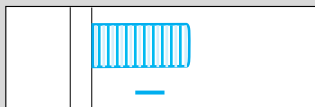
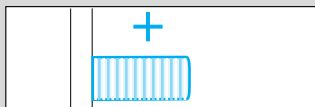

4.3 Rasatura a rete

Se le batterie sono scariche, potete utilizzare il rasoio collegandolo ad una presa di corrente (100–240 V ~). (Se il rasoio non dovesse funzionare immediatamente, lasciatelo collegato alla presa con l'interruttore nella posizione «off» per circa 1 minuto.)

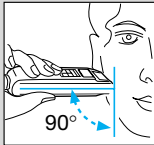

Consigli per una rasatura perfetta

- E' consigliabile radersi prima di lavare il viso, infatti la pelle rimane meno elastica dopo averla lavata.
- Inpugnate il rasoio mantenendo la giusta angolazione (90°) rispetto alla pelle.
- Tendete leggermente la pelle e radete in senso contrario alla direzione della crescita della barba.

5 Come tenere il vostro rasoio in condizioni perfette

5.1 Pulizia

- A rasatura ultimata, spegnete il rasoio. Premete il pulsante per rimuovere il sistema radente a tripla azione; toglietelo e battetelo leggermente su una superficie piana.
- Pulire interamente in doppio blocco radente con lo spazzolino in dotazione, così come l'area interna della testina oscillante. All'incirca ogni quattro settimane, inoltre, detergere accuratamente il doppio blocco coltelli esclusivamente con i prodotti di pulizia Braun.
- Se avete una pelle molto secca e notate una riduzione del tempo di funzionamento del rasoio, dovrete mettere una goccia di olio per macchina da cucire all'interno del sistema radente a tripla azione. Per farlo, spalmate la goccia d'olio sulla doppia lamina e sul pettine radente centrale con il rasoio acceso, in modo che il lubrificante possa distribuirsi uniformemente sulle parti in movimento.

5.2 Sostituzione delle parti radenti

Per mantenere una performance di rasatura ottimale, raccomandiamo di sostituire il sistema radente a tripla azione ed il doppio blocco radente ogni 18 mesi, oppure quando queste parti risultano usurate.

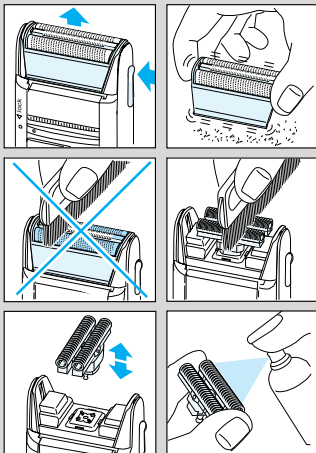

5.3 Per proteggere le batterie ricaricabili

- Per mantenere le batterie ricaricabili in perfetta efficienza, il rasoio deve essere scaricato completamente, con l'uso, ogni 6 mesi circa. Dopodiché, ricaricate completamente il rasoio.
- Il rasoio non deve essere esposto per lunghi periodi a temperature superiori a 50 °C.

6 Accessori

(disponibili presso i Centri Assistenza Braun o i rivenditori)

6.1 Supporto da parete con controllo per la ricarica

6.2 Cordone per la ricarica 12 V

(per auto o barche – codice 5-001-687)
Durata della ricarica: 20 ore circa

7 Tutela dell'ambiente

Questo apparecchio è dotato di una batteria al nichel-idrato. Questa batteria non contiene alcun metallo pesante dannoso per l'ambiente. Ciononostante, non buttate l'apparecchio tra i normali rifiuti di casa al termine della sua vita utile. Portatelo ad un Centro di Assistenza Braun oppure nei punti di raccolta specifici per questi rifiuti. Se preferite eliminare soltanto la batteria, rimuovetela come mostrato.

Attenzione! L'apertura dell'apparecchio lo danneggerà irrimediabilmente.

Salvo cambiamenti.

Questo prodotto è conforme alle normative EMC come stabilito dalla direttiva CEE 89/336 e alla Direttiva Bassa Tensione (CEE 73/23).

